



**GRIN<sup>®</sup>**

CAMBIA LA TUA PROSPETTIVA

CATALOGO

**2023**

[www.mygrin.eu](http://www.mygrin.eu)



## #cambialatuaprospettiva

GRIN nasce nel 2005 per cambiare la prospettiva nella manutenzione del giardino.

La creazione e lo sviluppo dei nostri prodotti sono sempre stati guidati da una filosofia comune:

- Migliorare la qualità della vita
- Innovare e semplificare
- Proporre soluzioni ecosostenibili

**Scopri la GRIN R-evolution !**



CAMBIA LA TUA PROSPETTIVA

### GARANZIE GRIN



**20**  
**Modelli**

Garantiti per soddisfare ogni tua esigenza.



**750**  
**Rivenditori**

Da cui farti consigliare e aiutare.



**80.000**  
**Clienti**

Soddisfatti che tagliano con i tagliaerba GRIN.



Guarda le foto dei giardini tagliati con GRIN e leggi le recensioni dei clienti su:

[www.mygrin-garden.com](http://www.mygrin-garden.com)

# INDICE



## 1. GRIN R-EVOLUTION

- Come funziona ..... pag. 8
- I giardini GRIN ..... pag. 12
- L'esperto risponde | GRIN vs mulching ..... pag. 14
- L'esperto risponde | Trasformare le foglie in concime ..... pag. 16

## 2. IL GIARDINO È SOSTENIBILE CON GRIN

- Le 3R della Sostenibilità ..... pag. 20

## 3. INNOVAZIONE, SEMPLICITÀ, PRATICITÀ

- HIGHLIGHTS | INNOVAZIONE ..... pag. 26
- Manico ripieghevole
- Regolatori antivibranti
- Leve regolazione altezza taglio
- Telaio studiato per il trasporto
- Avviamento semplificato
- Avviamento elettrico

**#cambialatuaprospettiva**

## 4. PRODOTTI COSTRUITI PER DURARE

<b>HIGHLIGHTS   COSTRUZIONE</b> .....	pag. 30
• Calotta	
• Telaio	
• Lama	
• Ruote	
• Trazione	
• Assali	
• Cono salvamotore .....	pag. 32
• I Motori Briggs & Stratton .....	pag. 34
• I Motori Kawasaki .....	pag. 35

## 5. TI AIUTIAMO A SCEGLIERE IL TUO GRIN

• Guida alla scelta .....	pag. 38
• La Gamma completa .....	pag. 40
• L'esperto risponde .....	pag. 42

## 6. LA GAMMA GRIN

• <b>Tagliaerba - Linea EM</b> .....	pag. 46
• <b>Tagliaerba - Linea HM</b> .....	pag. 50
• <b>Tagliaerba - Linea BM</b> .....	pag. 66
• <b>Tagliaerba - Linea PM BRIGGS &amp; STRATTON</b> .....	pag. 76
• <b>Tagliaerba - Linea PM KAWASAKI</b> .....	pag. 86
• Scheda riassuntiva caratteristiche tecniche .....	pag. 92
• <b>Trattorino tagliaerba - Linea RM</b> .....	pag. 94
• <b>Biotrituratori / Cippatori - Linea BIOCH</b> .....	pag. 98

## 7. GRIN È SEMPRE AL TUO FIANCO

• L'azienda GRIN .....	pag. 106
------------------------	----------



# 1.

# GRIN R-EVOLUTION

Come funziona •

I giardini GRIN •

L'esperto risponde |

GRIN vs mulching •

L'esperto risponde |

Trasformare le foglie in concime •



# Il sistema di taglio



✓ **POLVERIZZA  
L'ERBA**

✓ **TAGLIA  
ERBA ALTA**

✓ **MIGLIORA  
IL TUO PRATO**



Il sistema di taglio brevettato **TAGLI, NON RACCOGLI, NON VAI IN DISCARICA** ideato da GRIN permette di polverizzare l'erba durante lo sfalcio; con GRIN l'erba non deve essere raccolta in un cesto, immagazzinata e portata in discarica.

L'erba tagliata rimane sospesa per alcune frazioni di secondo all'interno della **calotta GRIN brevettata**. Qui viene centrifugata e polverizzata, grazie al vortice creato dal movimento della **lama GRIN brevettata** combinato all'effetto di un **disco ad elica GRIN** posto vicino alla lama.

In questo modo l'erba perde la maggior parte del suo volume e viene **polverizzata in particelle piccolissime e praticamente invisibili**. Queste particelle ricadono direttamente sul terreno (**non restano sulla superficie del manto erboso!**) e vengono assorbite in brevissimo tempo.

Con GRIN l'erba viene lavorata in modo ottimale all'interno della calotta, **riducendo tutto in finissime particelle che diventano un ottimo concime per il tuo prato!**

**L'effetto estetico** dopo il taglio, in normali condizioni, è **identico a quello di una macchina con raccolta**.

La **calotta** è talmente **ampia e liscia** che durante il taglio non si riscontrano problemi di riempimento e di intasamento, tipici invece delle macchine con cesto.

**Tutte le macchine GRIN sono costruite con un telaio speciale**, pensato unicamente per questo tipo di taglio.

Il telaio GRIN permette di ottimizzare al massimo il lavoro fatto dal brevetto del sistema di taglio e **rende quindi possibile un ottimo risultato anche in situazioni particolarmente difficili: erba alta, erba umida, terreno sconnesso, ecc.**



SCOPRI DI PIÙ



**TAGLI  
NON RACCOGLI  
NON VAI IN DISCARICA**



#cambialatuaprospettiva

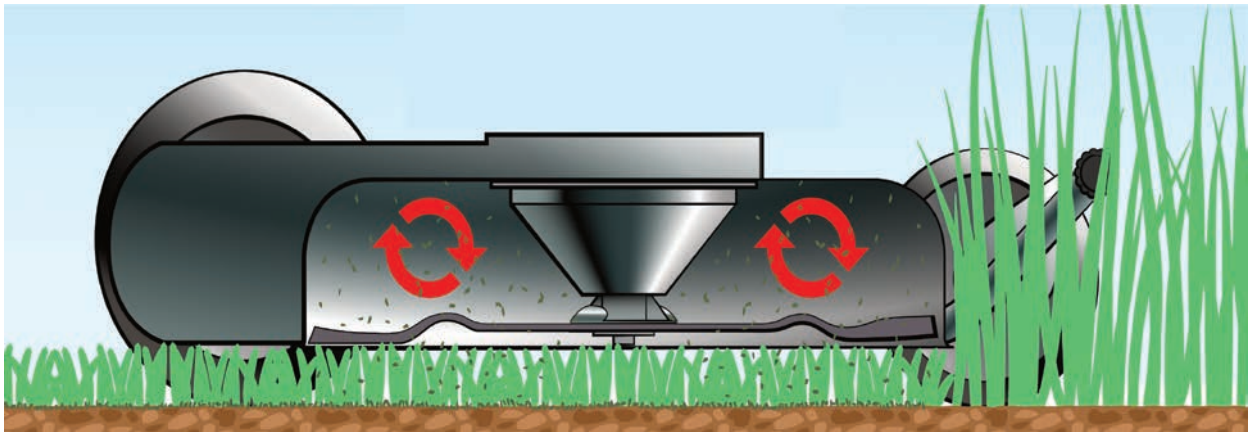

**COME FUNZIONA**

1. GRIN lavora l'erba e la **POLVERIZZA**
2. L'erba viene assorbita come **CONCIME**
3. Il **CONCIME** rende più bello il vostro prato!

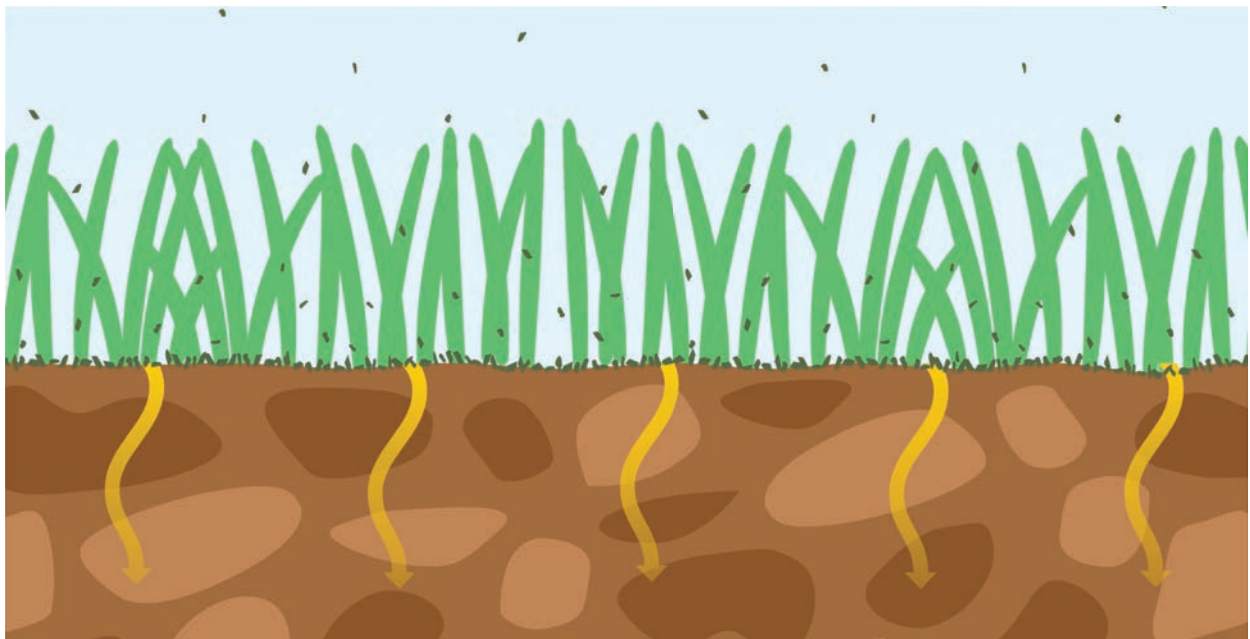

**QUALI SONO I VANTAGGI**

1. Manutenzione più veloce e meno faticosa
2. Niente sfalcio da smaltire
3. Riduzione delle infestanti
4. Riduzione utilizzo concimi e acqua

# In ogni condizione...un prato perfetto!



**TAGLI  
NON RACCOGLI  
NON VAI IN DISCARICA**



#cambialatuaprospettiva



# TEST DRIVE GRIN



✓ **POLVERIZZA  
L'ERBA**

✓ **TAGLIA  
ERBA ALTA**

✓ **MIGLIORA  
IL TUO PRATO**

## VUOI FARE UNA PROVA DI TAGLIO GRIN?



# TEST DRIVE



Contattaci  
al numero  
**800-543858**



Trova il rivenditore  
più vicino  
**www.mygrin.eu**



Seguici e scopri  
gli eventi



## 1. GRIN R-EVOLUTION



# I Giardini GRIN

GUARDA TUTTE  
LE FOTO SU



[www.mygrin-garden.com](http://www.mygrin-garden.com)



Nome: **Roberto**

Provincia: **Roma**

Dimensione giardino: **120 mq.**

Modello GRIN utilizzato: **EM37**

MI PIACE GRIN PERCHÉ:

**“Non ho più il problema della discarica... taglia benissimo...”**

VALUTAZIONE



Nome: **Fabio**

Provincia: **Imperia**

Dimensione giardino: **700 mq.**

Modello GRIN utilizzato: **BM46**

MI PIACE GRIN PERCHÉ:

**“Potente, silenzioso e velocissimo.”**

VALUTAZIONE



Nome: **Davide**

Provincia: **Lecce**

Dimensione giardino: **1.000 mq.**

Modello GRIN utilizzato: **HM46A**

MI PIACE GRIN PERCHÉ:

**“Super efficiente.”**

VALUTAZIONE



## 80.000 clienti hanno scelto il taglio GRIN



Nome: **Federico**

Provincia: **Verona**

Dimensione giardino: **1.200 mq.**

Modello GRIN utilizzato: **PM46A**

**MI PIACE GRIN PERCHÉ:**

**“Polverizza l'erba e i pezzetti minuscoli riescono a cadere tra i fili d'erba per dare nutrimento al prato.”**

VALUTAZIONE



Nome: **Nicolò**  
 Provincia: **Padova**  
 Dimensione giardino: **2.800 mq.**  
 Modello GRIN utilizzato: **HM46 InStart**  
**MI PIACE GRIN PERCHÉ:**  
**“Sistema di sminuzzamento dell'erba e precisione nel taglio. Comodità e leggerezza della macchina...”**  
 VALUTAZIONE



Nome: **Benedetta**

Provincia: **Varese**

Dimensione giardino: **3000 mq.**

Modello GRIN utilizzato: **PM53A**

**MI PIACE GRIN PERCHÉ:**

**“E' una macchina fantastica. Taglio il mio giardino in pochissimo tempo. E' diventato un piacere tagliare l'erba. Grazie GRIN.”**

VALUTAZIONE





# L'esperto risponde



GUARDA TUTTI I VIDEO TECNICI  
SUL CANALE YOUTUBE GRIN

## • IL TAGLIO GRIN ROVINA IL PRATO?

**NO.** L'erba lavorata dal sistema di taglio GRIN viene polverizzata in maniera molto fine. In questo modo non si deposita in superficie creando problemi al manto erboso, ma si deposita a contatto con il terreno pronta a essere assorbita sotto forma di concime. GRIN viene utilizzato da moltissimi anni sia a livello professionale che privato per la manutenzione dei giardini.

## • DOVE VA A FINIRE L'ERBA POLVERIZZATA DA GRIN?

**DIVENTA CONCIME.** L'erba polverizzata con GRIN viene assorbita dal terreno grazie ai microrganismi presenti e all'umidità. L'erba, che è ricca di sostanze nutrienti, diventa un concime prezioso e naturale per il prato. Essendo per l'80% acqua l'erba rilascia umidità diminuendo del 20% l'apporto idrico necessario per il tuo prato.

## • CHE ALTEZZA DI ERBA POSSO TAGLIARE CON GRIN?

**NON DEVI INTENSIFICARE I TAGLI.** Con GRIN non è necessario tagliare più spesso rispetto a una macchina con cesto di raccolta. Anche le altezze di taglio non variano molto, il taglio con erba media ogni 10-15 giorni avrà una polverizzazione migliore. Il taglio con erba alta (sopra i 20\30 cm) sarà comunque efficace anche se con una pulizia leggermente inferiore.

## • CON GRIN POSSO TAGLIARE QUALSIASI TIPOLOGIA DI PRATO?

**SI.** Il taglio GRIN si adatta ai prati curati e ai prati rustici.

Sul sito [www.mygrin-gaden.com](http://www.mygrin-gaden.com) trovi alcune foto di clienti GRIN e puoi notare l'efficacia sulle varie tipologie di manto erboso. Per qualsiasi dubbio puoi anche rivolgerti a un rivenditore ed effettuare il TEST DRIVE gratuito.

## • IL TAGLIO GRIN È DIVERSO DAL MULCHING TRADIZIONALE?

**SI SONO MOLTO DIVERSI,** entrambi i sistemi si basano sul taglio senza raccolta, ma i VANTAGGI CON GRIN sono:

- POLVERIZZARE l'erba e non lasciare pezzi grossi in superficie che non riescono ad essere assorbiti
- Tagliare ERBA PIU' ALTA e quindi non essere costretti a tagliare troppo spesso
- Essere efficace anche con ERBA UMIDA

QUESTE CARATTERISTICHE RISULTANO DETERMINANTI QUANDO LE CONDIZIONI CLIMATICHE COMPORTANO UNA RAPIDA CRESCITA DELL'ERBA COME SUCCEDA IN ITALIA.

# GRIN vs MULCHING



GUARDA IL VIDEO  
GRIN vs MULCHING

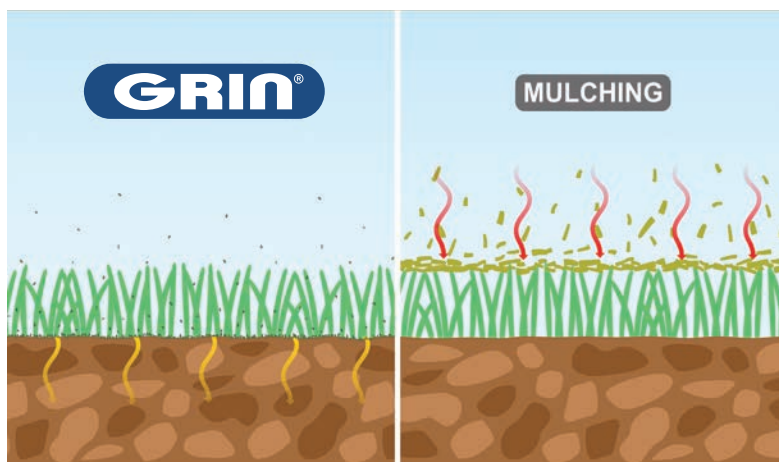

## • L'ERBA POLVERIZZATA NON SI VEDE SUL PRATO

L'erba lavorata con GRIN, in condizioni usuali di taglio, è fine e si deposita tra i fili d'erba a contatto con il terreno, che la può assorbire sotto forma di concime naturale. In questo modo anche l'effetto estetico del taglio è simile a quello di una macchina con cesto di raccolta. L'erba tagliata con un mulching tradizionale, in condizioni usuali di taglio, si spezzetta e rimane in superficie rendendo difficoltoso l'assorbimento da parte del terreno con il rischio di accumulo e di soffocamento del prato. In questo modo, soprattutto quando secca, rimane visibile sul manto erboso e risulta antiestetica.

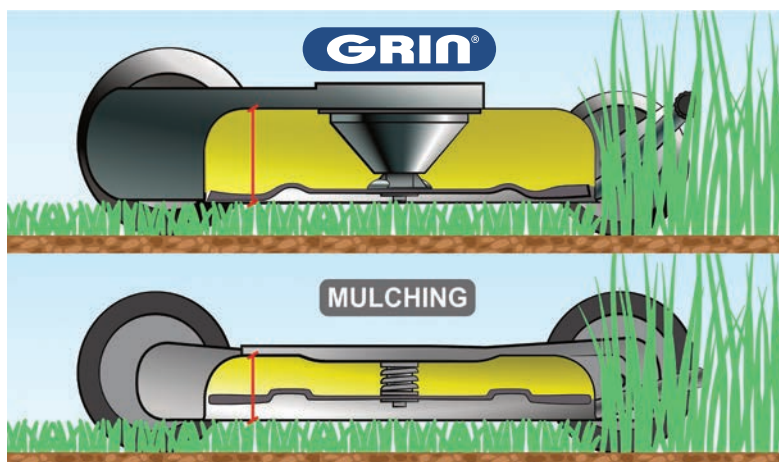

## • LA CALOTTA GRIN LAVORA ANCHE CON ERBA ALTA

La calotta GRIN è più alta di circa il 30% rispetto alle macchine mulching tradizionali.

La forma e il posizionamento della lama rendono il volume di una calotta GRIN di circa il 50% superiore rispetto alle macchine mulching tradizionali. Questo fa sì che in una macchina GRIN venga lavorata più erba, più a lungo e con minori problemi di sovraccarico, rendendo GRIN molto più performante in erba medio alta rispetto ad un sistema mulching tradizionale.

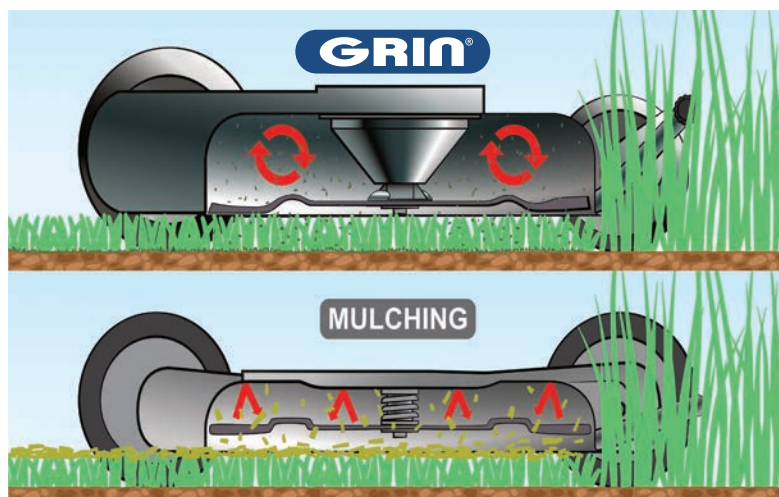

## • LA LAMA GRIN CENTRIFUGA L'ERBA TAGLIATA

L'apparato di taglio GRIN è composto da una lama brevettata costruita con una forma e materiali particolari. La lama viene montata in abbinamento ad un disco ad elica brevettato in una posizione particolare della calotta. Questi due elementi in abbinamento alla forma della calotta permettono la creazione di un vortice ad azione centrifuga che tiene in sospensione il materiale per poterlo lavorare a lungo in maniera fine.

L'apparato di taglio di una macchina mulching è normalmente composto da una lama ricurva che taglia l'erba in più pezzi. Inizialmente durante lo sfalcio e successivamente in ricaduta. Quando la lunghezza dell'erba da tagliare supera gli 8-10 cm i pezzi tagliati risultano grandi e visibili.



# L'esperto risponde



GUARDA IL VIDEO  
DI GRIN SU FOGLIE



## • Trasformare le foglie in concime

Il sistema di taglio brevettato TAGLI, NON RACCOGLI, NON VAI IN DISCARICA ideato da GRIN è utilizzato anche con le foglie. Le foglie vengono triturate dal piatto di taglio e trasformate in concime per il tuo prato.

Le foglie, se triturate in modo fine dal sistema GRIN, sono un ottimo nutrimento per il manto erboso perchè sono ricche di carbonio. L'umidità notturna e i microorganismi del terreno faciliteranno l'assorbimento **rendendo così il suolo più fertile e di conseguenza il tuo prato più bello.**

Naturalmente **in questo modo non devi investire molto tempo nella faticosa raccolta delle foglie e nel trasporto delle stesse** nell'area di smaltimento.





# DEMO DAY GRIN



✓ INCONTRA I  
TECNICI GRIN

✓ SCOPRI I SEGRETI DEL  
SISTEMA DI TAGLIO

✓ TROVA IL MODELLO  
IDEALE PER IL TUO GIARDINO



## SCOPRI GLI **EVENTI GRIN** E PARTECIPA!

[www.mygrin.eu](http://www.mygrin.eu)



SCOPRI DI PIÙ



**2.**

# **IL GIARDINO È SOSTENIBILE CON GRIN**

**Risparmia tempo e fatica**

Le 3R della Sostenibilità •





# Le 3R della Sostenibilità



Riciclare | Riutilizzare | Ridurre



## **RICICLARE l'erba trasformandola in concime.**

Il riciclo dell'erba polverizzata con il sistema di taglio GRIN permette la trasformazione di uno "scarto" in prezioso concime, in grado di aumentare la presenza di sostanza organica nel terreno: l'humus.

L'humus è uno dei fattori chiave per creare un suolo stabile e fertile, capace di cedere facilmente nutrienti ed equilibrare la presenza di aria e acqua.

La polverizzazione del prato evita il trasporto dell'erba nell'isola ecologica, che oltre a essere noioso e faticoso, necessita dell'utilizzo di un mezzo su ruote spesso inquinante e causa una gestione del rifiuto onerosa per la comunità, **risparmiando così tempo e fatica.**



## RIUTILIZZARE le potature come pacciamatura.

Con i Biotrituratori GRIN puoi tritare siepi, alberi e arbusti, ottenendo un cippato utile per la pacciamatura o per essere miscelato al terreno.

Il cippato decomponendosi diventa ottimo concime naturale, funge da riserva idrica e aiuta a proteggere dalla siccità, con una conseguente diminuzione del fabbisogno idrico e risparmio di acqua. Inoltre limita la crescita delle erbe infestanti, di conseguenza diminuisce le azioni di diserbo, protegge il terreno dagli agenti atmosferici, dagli stress termici e dall'erosione.

La riutilizzazione delle potature e la creazione della pacciamatura ti eviterà di dover investire tempo e denaro per la smaltitura.



## RIDURRE l'uso dell'acqua e dei concimi chimici.

L'azione combinata del SISTEMA DI TAGLIO GRIN per erba e potature permette una riduzione notevole dell'utilizzo di acqua e di concime.

L'acqua è una risorsa preziosa (e costosa) che va preservata, ma il prato e le piante ne hanno bisogno per crescere rigogliosi. Con una manutenzione GRIN del tuo giardino puoi ridurre al minimo l'utilizzo dell'irrigazione utilizzando l'umidità contenuta nei fili d'erba che vengono polverizzati con i tagliaerba e sfruttando la possibilità di tenere il terreno umido con il cippato posizionato sotto siepi e piante. Oltre all'acqua il prato, le siepi e le piante hanno bisogno di concimazioni per crescere sane.

Anche in questo caso l'azione combinata del sistema di taglio GRIN permette di nutrire i microrganismi che ci sono nel terreno fornendo un concime naturale e gratuito che permette di ridurre o, in alcuni casi, azzerare l'utilizzo di altri concimi chimici.

# GIARDINO SOSTENIBILE

RIDURRE | RIUTILIZZARE | RICICLARE

GRIN®

Risparmia tempo e fatica.

**VUOI FARE UNA PROVA DI TAGLIO GRIN?**



**TESTDRIVE**

**GRIN®**  
CAMBIA LA TUA PROSPETTIVA



Contattaci  
al numero  
**800-543858**



Trova il rivenditore  
più vicino  
[www.mygrin.eu](http://www.mygrin.eu)



Seguici e scopri  
gli eventi









# 3.

## INNOVAZIONE SEMPLICITÀ PRATICITÀ

### HIGHLIGHTS | INNOVAZIONE

- Manico ripieghevole •
- Regolatori antivibranti •
- Leva altezze •
- Telaio studiato per il trasporto •
- Avviamento semplificato •
- Avviamento elettrico •

**GRIN**<sup>®</sup>  
CAMBIA LA TUA PROSPETTIVA

# Highlights



## INNOVAZIONE

01. MANICO RIPIEGHEVOLE



02. REGOLATORI RAPIDI ANTIVIBRANTI



03. REGOLAZIONE ALTEZZA TAGLIO CENTRALIZZATA



# INNOVAZIONE, SEMPLICITÀ, PRATICITÀ

#### 04. TELAIO STUDIATO PER IL TRASPORTO



#### 05. AVVIAMENTO SEMPLIFICATO



#### 06. AVVIAMENTO ELETTRICO



#### 01. MANICO RIPIEGHEVOLE

Con due semplici leve è possibile ripiegare il manico per un rimessaggio in poco spazio e un facile trasporto. Con il manico ripiegato GRIN si può posizionare in verticale per la pulizia del piatto o per essere riposta in garage\*

\*Il rimessaggio per lungo periodo in verticale è possibile sui modelli elettrici e, a serbatoi pieni, sui modelli a benzina con sistema MOW N'STOW

#### 02. REGOLATORI RAPIDI ANTIVIBRANTI

Due robusti regolatori in Nylon permettono di personalizzare l'altezza del manico per adattarsi all'altezza dell'utilizzatore. GRIN ha studiato all'interno dei nuovi regolatori anche un sistema di assorbimento delle vibrazioni per rendere ancora più confortevole l'utilizzo prolungato del tagliaerba.

#### 03. REGOLAZIONE ALTEZZA TAGLIO CENTRALIZZATA

Regolazione rapida dell'altezza sulle quattro ruote mediante un'unica leva. Permette, con un unico movimento, di scegliere l'altezza di taglio desiderata in maniera rapida e semplice.

#### 04. TELAIO STUDIATO PER IL TRASPORTO

Il telaio GRIN ha una forma ergonomica studiata per migliorare la manovrabilità del tagliaerba e adatta al trasporto. Due maniglie permettono di sollevare facilmente la macchina per movimentarla su scale o zone scomode del giardino. Con il manico ripiegato i tagliaerba GRIN sono facilmente trasportabili anche nelle automobili più piccole.

#### 05. AVVIAMENTO SEMPLIFICATO

L'allestimento di alta gamma dei motori GRIN permette un avviamento immediato e senza sforzo. Le nuove tecnologie rendono l'utilizzo semplice e intuitivo minimizzando gli interventi di manutenzione ordinaria.

#### 06. AVVIAMENTO ELETTRICO

I modelli GRIN a benzina della serie INSTART ed elettrici delle serie EM e BM, si avviano con un pulsante. Una semplice pressione del comando di avviamento e siamo pronti a tagliare: veloce, semplice ed efficace.



# 4.

## PRODOTTI COSTRUITI PER DURARE

### HIGHLIGHTS | COSTRUZIONE

Calotta •

Telaio •

Lama •

Ruote •

Trazione •

Assali •

Cono salvamotore •

I motori Briggs & Stratton •

I motori Kawasaki •



# Highlights



## COSTRUZIONE

01. CALOTTA ACCIAIO



02. TELAIO ACCIAIO



03. LAMA BREVETTATA



# PRODOTTI COSTRUITI PER DURARE

04. RUOTE ACCIAIO



05. TRAZIONE SOSPESA



06. ASSALI MAGGIORATI



**01. CALOTTA ACCIAIO**

La calotta, completamente liscia, è realizzata interamente in acciaio verniciato a caldo con uno spessore di circa 3 mm. Questo conferisce robustezza e permette la corretta centrifuga dell'erba.

**02. TELAIO ACCIAIO**

La struttura portante è realizzata con tubolare d'acciaio che viene saldato alla calotta formando un unico solido blocco (modello di utilità registrato). In questo modo incrementiamo la robustezza della macchina e contribuiamo a ridurre le vibrazioni.

**03. LAMA BREVETTATA**

La speciale lama brevettata viene realizzata con un particolare processo produttivo, che permette di aumentarne resistenza e durata. Gli spessori dei materiali e la realizzazione dell'affilatura permettono una durata fino a 3\4 volte superiore alle lame tradizionali.

**04. RUOTE ACCIAIO**

Le ruote con cerchio e mozzo in acciaio sono costruite per durare nel tempo. I doppi cuscinetti a sfera garantiscono scorrevolezza anche sui terreni più difficili. I battistrada sono stati studiati per adattarsi alle esigenze di ogni modello ed utilizzatore.

**05. TRAZIONE SOSPESA**

La trazione, a bagno d'olio in scatolato di alluminio, lavora sospesa, riducendo il carico sopportato dai bracci. La cinghia, completamente chiusa dall'apposita copertura, si tende automaticamente seguendo il movimento della trazione e rendendo irrisoria l'usura.

**06. ASSALI MAGGIORATI**

Gli assali in acciaio presentano delle sezioni di tubolare maggiorato per garantire resistenza agli urti e un taglio qualitativo anche dopo anni di lavoro.

# Il cono salvamotore



GUARDA IL VIDEO SUL  
FUNZIONAMENTO DEL  
CONO SALVAMOTORE

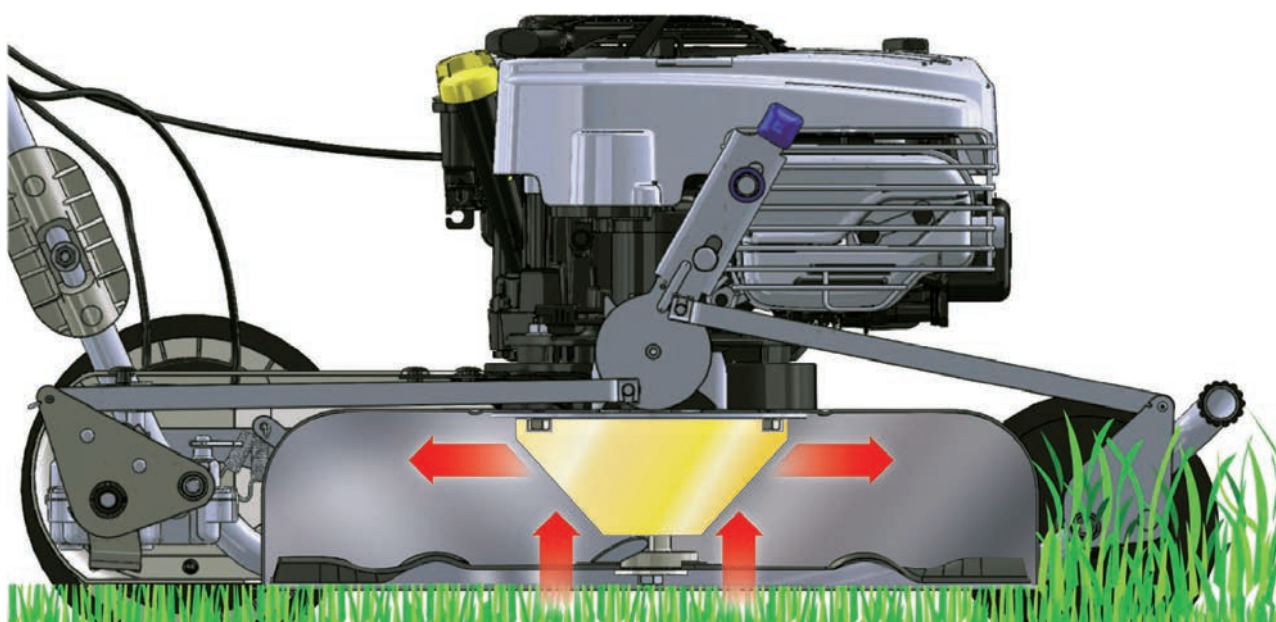

IL **CONO SALVAMOTORE** ENTRA IN FUNZIONE QUANDO LA LAMA, DURANTE IL TAGLIO, URTA ACCIDENTALMENTE CONTRO UN OSTACOLO (PER ESEMPIO UN SASSO, UNA RADICE O ALTRO).

Ti è mai capitato di colpire con il tuo tagliaerba un sasso e stortare l'albero motore?

Purtroppo, per distrazione o per sfortuna, **può succedere di incorrere in piccoli "incidenti"** che possono portare a conseguenze gravi sulla meccanica del tagliaerba. **GRIN ha introdotto un dispositivo denominato CONO SALVAMOTORE per minimizzare queste problematiche.**

**Questo dispositivo**, di cui ti consigliamo la visione del video, **entra in funzione quando la lama, durante il taglio, urta accidentalmente contro un ostacolo (per esempio un sasso, una radice o altro).**

**Il cono di acciaio, abbinato al telaio GRIN, assorbe il colpo minimizzando al massimo le conseguenze di questi impatti.**

Nel caso di rottura del mozzo portalama, il sistema di sostituzione è comodo, rapido e poco costoso e può essere effettuato direttamente dall'operatore.

**Consigliamo il CONO SALVAMOTORE per tutti i terreni sconnessi o per utenti distratti** a cui capita ogni tanto di incappare in un piccolo incidente di percorso.

Il **CONO SALVAMOTORE** è montato **di serie** sulla linea **GRIN PROFESSIONALE\***, mentre può essere montato come optional sugli altri modelli della gamma.

\*PM46A, PM53A, PM46A IS, PM53A IS, PM53A KW, SPM53A KW, BM46-82V, BM46A-82V





**GRIN TI REGALA L'ESTENSIONE  
DI GARANZIA FINO A 3 ANNI.**

Registra il tuo Grin su [www.mygrin.eu](http://www.mygrin.eu)



SCOPRI DI PIÙ

# I motori Briggs & Stratton



Il marchio americano BRIGGS & STRATTON è il più grande produttore mondiale di motori a benzina per macchine e applicazioni dedicate al giardinaggio e al settore industriale. Con oltre 100 anni di storia, Briggs & Stratton offre una rete di assistenza mondiale molto capillare con più di 40.000 officine e rivenditori autorizzati in tutto il mondo.

Negli ultimi anni i motori Briggs & Stratton, che sono utilizzati sulle macchine Grin, hanno introdotto alcune innovazioni tecniche molto pratiche e comode che stanno rivoluzionando il mercato.

In particolare i sistemi: Ready Start, IS Instart, Mow n'Stow ed il nuovissimo motore con batteria agli ioni di litio da 82V.



## SERIE EXI Ready Start



I motori della serie EXI sono il connubio perfetto tra potenza, prestazioni e facilità di utilizzo. In questi motori è presente anche il sistema ReadyStart® il quale rende semplicissimo l'avvio del motore. Non è più necessario l'innesco manuale tramite uno starter a pulsante o la regolazione della farfalla dell'aria, ma è sufficiente tirare la fune ed il motore partirà entro due strappi.

\*PRESENTE SUI MODELLI

HM37 / HM46 / HM46A / HM53A / PM46A / PM53A



## SERIE IS



Un rasaerba tradizionale viene avviato migliaia di volte tirando la fune di avviamento. Le macchine Grin che usano il motore Briggs & Stratton con sistema IS Instart sono invece dotate di avviamento elettrico a pulsante. Una batteria agli ioni di Litio, montata direttamente sul motore, permette un'accensione immediata e senza fatica. La batteria si ricarica in maniera semplice e veloce, grazie ad un caricabatteria esterno.

\*PRESENTE SUI MODELLI

HM46 IS / HM46A IS / HM53A IS / PM46A IS / PM53A IS



## SISTEMA MOW N'STOW

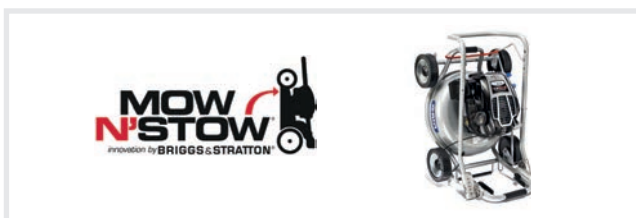

I motori con il sistema Mow n'Stow, consentono dopo ogni utilizzo di riporre il rasaerba in posizione verticale, guadagnando così il 70% di spazio a terra e di accedere facilmente all'apparato di taglio. Questi motori sono provvisti di particolari modifiche tecniche, appositamente studiate per evitare la fuoriuscita di benzina e olio, quando il rasaerba è posizionato in verticale.

\*PRESENTE SUI MODELLI

HM37 / HM46 / HM46A / HM53A / HM46 IS / HM46A IS / HM53A IS



## 82V LITHIUM-ION



Il nuovissimo motore elettrico con batteria agli Ioni di Litio da 82V, abbina le comodità e la semplicità di un motore elettrico a batteria con la potenza di un motore a scoppio. Una soluzione che sarà il futuro del nostro settore e che permetterà una manutenzione ancora più semplice, comoda ed ecologica del vostro giardino.

\*PRESENTE SUI MODELLI

BM37-82V / BM46-82V / BM46A-82V

# I motori Kawasaki

Powered by  
**Kawasaki**

Kawasaki Engines da oltre 60 anni produce motori per applicazioni professionali nell'ambito della cura del verde. Grazie all'esperienza nella progettazione, fortemente concentrata su eccellenza e innovazione, Kawasaki Engines si è guadagnata la reputazione di essere tra i fornitori di motori con la più alta qualità e affidabilità al mondo.



Il motore FJ180V KAI  
con lubrificazione forzata  
per taglio in pendenza  
equipaggia i modelli  
GRIN PM53A KW  
e SPM53A KW

## PERCHÉ L'ABBIAMO SCELTO?

### Concepiti per durare a lungo

Ogni motore FJ è costruito tenendo particolarmente conto di robustezza e resilienza: dal design robusto del carter ai resistenti segmenti cromati e camicia del cilindro in ghisa. I cuscinetti di alta qualità sono in grado di resistere a lungo ai carichi del motore elevati. Presenta una resistente fiancatina metallica per assicurare massima protezione e durata.

### Affidabilità eccezionale

I professionisti possono contare sull'avvio affidabile in qualsiasi lavoro, assicurato dalla funzione di avviamento a strappo con autoavvolgente per condizioni gravose. Per prestazioni affidabili sul lungo termine, i filtri aria a doppio elemento presentano un'elevata capacità di assorbimento delle particelle. I sistemi di raffreddamento del motore sono protetti dalla retina rotante che impedisce l'accumulo di residui di taglio.

### Prestazioni e produttività

Facile taglio dell'erba più spessa grazie al volano heavy-duty con inerzia elevata. I terreni irregolari, con diverse inclinazioni o scoscesi, vengono affrontati in modo facile e affidabile grazie al nostro sistema di lubrificazione forzata altamente efficiente. Il livello acustico ridotto prodotto dalla ventola e dal silenziatore aggiunge comfort alle lunghe giornate di lavoro, permettendo all'operatore di incrementare la produttività.

### Minori tempi di fermo macchina

Kawasaki ha facilitato enormemente l'accesso ai filtri, dato che non servono attrezzi: in questo modo l'operatore può eseguire controlli semplici di manutenzione mentre sta lavorando.





# 5.

## TI AIUTIAMO A SCEGLIERE IL TUO GRIN

Guida alla scelta ·

La Gamma completa ·

L'esperto risponde ·

**GRIN**<sup>®</sup>  
CAMBIA LA TUA PROSPETTIVA



# Guida alla scelta



**GRIN offre una gamma molto completa che si adatta alle esigenze di ogni giardino.**

**Scegliere il tagliaerba giusto è importante perchè una macchina GRIN ti accompagnerà per molti anni!**

Ricordati che GRIN non è un tagliaerba con cesto di raccolta. Ciò lo rende più leggero e maneggevole delle macchine che hai utilizzato fino ad oggi.

## 1 - SCEGLI LA MISURA DI LAMA CORRETTA

Normalmente puoi scegliere un tagliaerba GRIN più piccolo rispetto a un tagliaerba con raccolta (es. se avevi un 53 cm di lama potrebbe andarti bene un GRIN 46 cm).

L'utilizzo di tagliaerba con raccolta molto grandi era vincolato dal fatto di avere cesti di dimensioni generose che permettevano di fermarsi meno volte. **Con GRIN il passaggio a una lama di dimensioni superiori fa guadagnare circa 10 minuti ogni 1.000 mq,** e macchine più piccole però risultano più maneggevoli nelle manovre e negli spazi stretti.

## 2 - VALUTA SE TI SERVE LA TRAZIONE AUTOMATICA

I tagliaerba con raccolta sono normalmente più pesanti, soprattutto quando il cesto è pieno d'erba. Per muoverli la trazione è necessaria dai 400 mq in su o con pendenze lievi. **Con GRIN la macchina senza trazione risulta più maneggevole negli spazi stretti e nelle manovre. Una macchina GRIN a spinta è consigliata fino agli 800 mq e i 10° di pendenza.**

## 3 - COMPRA LA CORRETTA MOTORIZZAZIONE

I tagliaerba GRIN con motore elettrico hanno la stessa struttura dei tagliaerba con motore a scoppio; il taglio risulta particolarmente qualitativo e, in situazione di normale utilizzo, praticamente identico a quello della linea con motori a scoppio.

UTILIZZA LO SCHEMA GUIDA NELLA PAGINA A FIANCO PER SCEGLIERE IL GRIN IDEALE PER TE E IL TUO GIARDINO !

• Quanti metri è grande il tuo giardino?

MQ GIARDINO	LARGHEZZA DELLA LAMA	TRAZIONE	MODELLI
0-400	37 cm (600-800 mq\h)	NO	EM37 - HM37 BM37
400-800	46 cm (800-1.000 mq\h)	NO	HM46 - HM46 IS BM46
800-1.200	46 cm (800-1.000 mq\h)	SI	HM46A - HM46A IS BM46A PM46A - PM46A IS
1.200-3000	53 cm (1.000-1.200 mq\h) (2.000 mq\h con SPM53A)	SI	HM53A - HM53A IS PM53A - PM53A IS PM53A KW - SPM53A KW

CONFRONTO CON MACCHINA CON CESTO DI RACCOLTA

MQ GIARDINO	Larghezza della Lama CON GRIN	Larghezza della Lama CON CESTO DI RACCOLTA	Trazione CON GRIN	Trazione CON CESTO DI RACCOLTA
0-400	37 cm	46 cm	NO	NO
400-800	46 cm	53 cm	NO	SI
800-1.200	46 cm	53 cm	SI	SI
1.200-3000	53 cm	53 cm	SI	SI

• È in piano o in pendenza?

GRADI DI PENDENZA	TRAZIONE	MOTORE
0° - 10°	NO (fino 800MQ)	TUTTI
10° - 20°	SI	TUTTI
> 20° (MAX 35° - 40°)	SI	Batteria (BM46A-82V) Kawasaki con lubrificazione forzata (PM53A KW - SPM53A KW)

# La gamma completa



## Hobby PRO

La linea Hobby PRO è pensata per il **privato esigente**. Solidità e qualità dei materiali professionali abbinati a componentistica pensata per garantire leggerezza, maneggevolezza e facilità di utilizzo.

### LEGERO



Adatti alle manovre e alla movimentazione anche negli spazi più stretti

### FACILE



Accensione semplificata e utilizzo intuitivo

### SOLIDO



Telaio, lama e ruote professionali studiati per durare nel tempo

CONSIGLIATO PER

## HobbyPRO

0-400 MQ



EM37



HM37



BM37-82V

400-800 MQ



HM46



HM46 INSTART



BM46-82V

800-1.200 MQ



HM46A



HM46A INSTART

1.200-3.000 MQ



HM53A



HM53A INSTART



Elettrico con cavo



Benzina  
Briggs & Stratton 6.75



Benzina  
Briggs & Stratton 6.75 IS



Batteria

AVVIAMENTO ELETTRICO

82V



**TAGLI  
NON RACCOGLI  
NON VAI IN DISCARICA**



## Un modello per ogni esigenza

### Professional

La linea PROFESSIONAL è pensata per la manutenzione professionale del verde.

La componentistica è studiata per un uso intenso anche su terreni difficili.

#### POTENTE



Motore e componentistica specifici per erba difficile

#### RESISTENTE



Il cono salvamotore di serie è importante nei terreni sconnessi

#### ADATTABILE



La trazione professionale permette di adattare la velocità a seconda delle situazioni di utilizzo

### Professional BRIGGS & STRATTON

### Professional KAWASAKI



PENDENZA < 10°



BM46A-82V



PM46A



PM46A INSTART



PM53A



PM53A INSTART



PM53A KW



SPM53A KW

PENDENZA > 10°



Batteria

**82V**



Benzina  
Briggs & Stratton 8.50



Benzina  
Briggs & Stratton 8.50 IS

**AVVIAMENTO  
ELETTRICO**



Benzina  
Kawasaki

**MOTORE PER  
PENDENZE > 20°**



## L'esperto risponde



### • COME SCELGO IL MODELLO GRIN ADATTO AL MIO GIARDINO?

**IN BASE ALLE DIMENSIONI** in metri quadri del giardino scegli la larghezza della lama (37,46 o 53 cm) aiutandoti con lo schema a pagina 34. Una volta individuati i modelli della dimensione adatta guarda le schede tecniche nelle pagine successive: uno schema di valutazione da 1 a 5 ti aiuterà a scegliere il modello adatto in base alle tue preferenze di taglio.

**Non esitare a telefonare a GRIN per un consiglio o a recarti da un rivenditore autorizzato.**

### • PERCHÈ FINO A 800 MQ CON GRIN NON SERVE LA TRAZIONE?

**PERCHÈ GRIN è più leggera di una macchina con cesto di raccolta** non avendo il peso del raccogliitore pieno di erba.

A meno che tu non abbia pendenze superiori ai 10° la trazione per un giardino di medie dimensioni potrebbe rappresentare un ingombro nelle manovre e un componente che appesantisce la macchina.

**Per capire meglio cosa vuol dire utilizzare GRIN ti consiglio di fare un TEST DRIVE gratuito dai rivenditori autorizzati.**

### • CHE DIFFERENZA C'È TRA LINEA GRIN PM E LINEA HM?

**La linea PM è pensata per un utilizzo PROFESSIONALE o comunque molto intenso.** Telaio e piatto di taglio sono molto simili tra le due linee, ma cambiano gli allestimenti e la componentistica.

**Le linea PM ha in più: cono salvamotore di serie, motore più potente, trazione professionale a marce, ruote MAXI posteriori, manico e leve confort.** Le principali differenze in utilizzo si notano sui terreni sconnessi, in erba alta o in erba particolarmente curata. **Se sei indeciso ti consigliamo di chiederci aiuto o di effettuare un TEST DRIVE.**

### • LE MACCHINE A BATTERIA GRIN CHE POTENZA HANNO?

**COME UNA MACCHINA A BENZINA.**

**Le macchine a batteria GRIN utilizzano lo stesso telaio in acciaio delle "sorelle" a benzina. I motori a 82V sono davvero potenti e garantiscono prestazioni eccezionali.** La coppia dei motori elettrici regala in alcune situazioni performance superiori rispetto ai motori della linea HM. **Molti professionisti del verde utilizzano queste macchine anche in erba molto alta o in prati molto difficili. Il modo migliore per apprezzarli è fare un TEST DRIVE dal rivenditore GRIN più vicino.**

# Resta aggiornato e scopri tutte le novità del mondo GRIN!

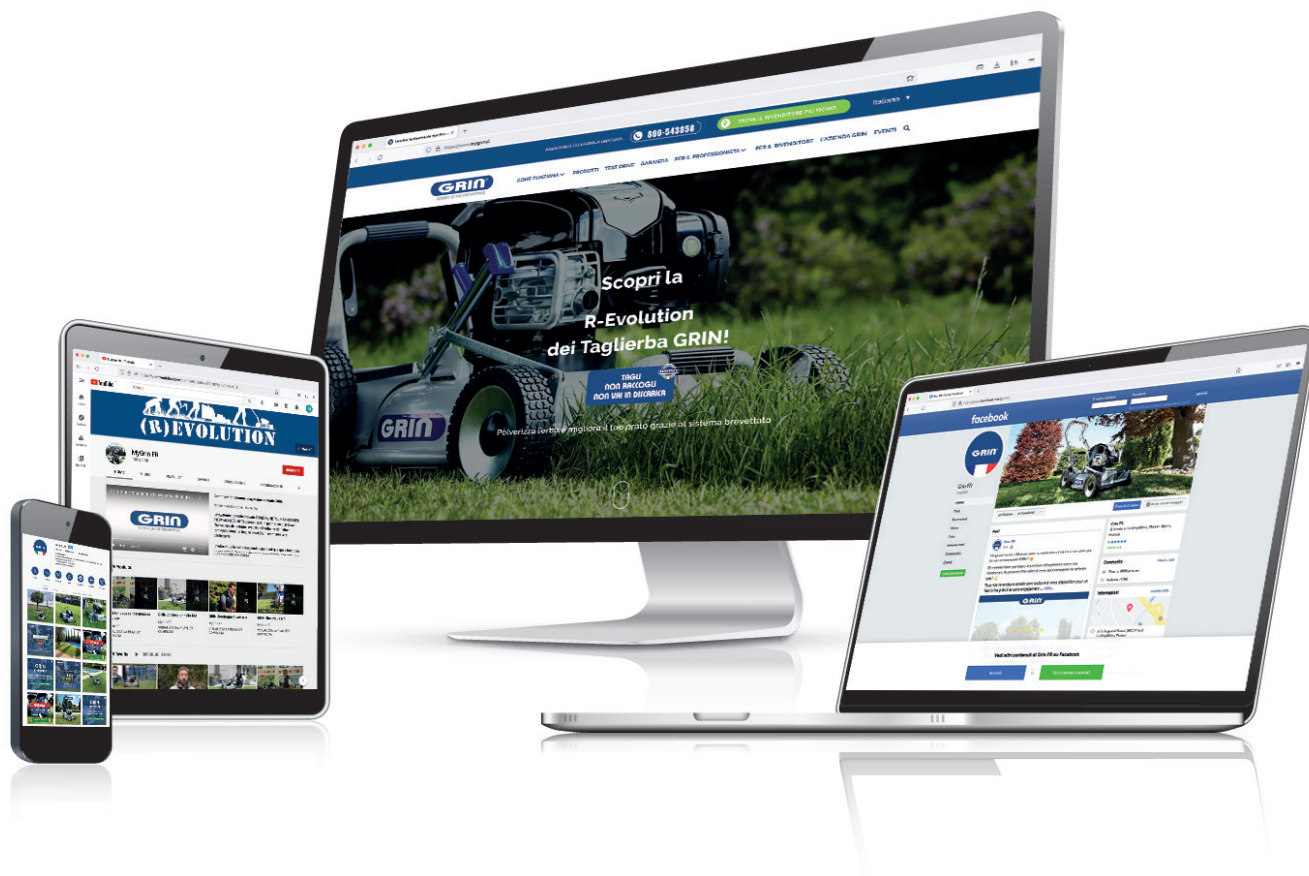

**Informati su [www.mygrin.eu](http://www.mygrin.eu)  
approfondisci sul nostro canale YouTube  
e seguici su Facebook e Instagram.**

[www.mygrin.eu](http://www.mygrin.eu)







# 6.

# LA GAMMA GRIN

**Linea EM** •

**Linea HM** •

**Linea BM** •

**Linea PM BRIGGS & STRATTON** •

**Linea PM KAWASAKI** •

**Scheda riassuntiva caratteristiche tecniche** •

**Linea RM** •

**Linea BIOCH** •



# Linea EM

ELETTRICO CON CAVO

HobbyPRO



La linea EM GRIN è composta da un tagliaerba da 37 cm di taglio basato sul sistema di taglio brevettato TAGLI, NON RACCOGLI, NON VAI IN DISCARICA.

Questa macchina nasce per chi vuole la comodità e la semplicità del motore elettrico senza scendere a compromessi sulla qualità dei materiali e l'efficacia del taglio GRIN.

Consigliato a chi vuole una macchina maneggevole con struttura in acciaio e un'ottima qualità di taglio. Abbina le stesse caratteristiche strutturali presenti su un tagliaerba a scoppio alla silenziosità, la praticità e l'economicità del motore elettrico. Si accende con un pratico comando sul manubrio e il motore non ha bisogno di alcuna manutenzione.

Un tagliaerba elettrico come non l'avete mai visto!

# H I G H L I G H T S

01. AVVIAMENTO ELETTRICO



02. RIMESSAGGIO VERTICALE



03. MOTORE ELETTRICO 1600 W



**01. AVVIAMENTO ELETTRICO**

Accendi il motore con un comodo pulsante.

**02. RIMESSAGGIO VERTICALE**

70% di spazio risparmiato nel tuo garage.

**03. MOTORE ELETTRICO 1600 W**

La comodità di un motore elettrico senza rinunciare alle prestazioni.

# Linea EM

# GRIN EM37



SCOPRI DI PIÙ



**TAGLI  
NON RACCOGLI  
NON VAI IN DISCARICA**



**GRIN EM37 è una macchina con motore elettrico a cavo da 1.600 Watt.**

Costruita sul **collaudatissimo telaio GRIN** monta un **motore elettrico molto potente.**

Chi ha provato questa macchina conferma di **non riscontrare differenze nella qualità di taglio rispetto a un motore a scoppio. Molto maneggevole** grazie alle **dimensioni ridotte** e alle **ruote in acciaio su doppio cuscinetto a sfera**, questo tagliaerba dà il meglio di sé nei giardini fino ai 400 mq dove ho facile accesso alle prese di corrente per alimentare il motore.

I vantaggi di prendere questo modello sono: **la silenziosità, la praticità nell'accensione, l'assenza di emissioni inquinanti, la comodità di non aver bisogno di benzina e olio.** La struttura di questa macchina è la stessa di un tagliaerba GRIN con motore a scoppio; **utilizzata in un piccolo giardino garantirà molti anni di ottimo lavoro.**







# Linea HM

BENZINA

HobbyPRO



La linea GRIN HM è composta da 7 modelli di tagliaerba con sistema di taglio brevettato TAGLI, NON RACCOGLI, NON VAI IN DISCARICA alimentati dal motore 6.75 di Briggs & Stratton disponibile con avviamento a corda oppure con avviamento elettrico.

Consigliati per tutti i privati esigenti che pretendono una macchina con struttura professionale che garantisca, allo stesso tempo, una grande maneggevolezza. Prodotti con lama 37, 46 e 53 cm sono disponibili sia a spinta che con trazione.

Sono stati i primi modelli a essere sviluppati con il sistema di taglio brevettato TAGLI, NON RACCOGLI, NON VAI IN DISCARICA.

Da sempre accompagnano e sostengono lo sviluppo della nostra azienda; macchine molto affidabili testate e fatte evolvere in 15 anni di prove!

# H I G H L I G H T S

01. READY START



02. AVVIAMENTO ELETTRICO



03. RIMESSAGGIO VERTICALE E MOW N'STOW



## 01. READY START

Innesco dello starter e dell'aria automatici per un'accensione al primo colpo.

## 02. AVVIAMENTO ELETTRICO

Accendi il motore con un comodo pulsante.

\*presente sulle macchine INSTART

## 03. RIMESSAGGIO VERTICALE E MOW N'STOW

70% di spazio risparmiato nel tuo garage anche con i serbatoi pieni.

# Linea HM

# GRIN HM37



SCOPRI DI PIÙ



**TAGLI  
NON RACCOGLI  
NON VAI IN DISCARICA**

**TESTDRIVE GRIN**



**GRIN HM37 è una macchina a scoppio molto maneggevole di dimensioni contenute.**

Costruita sul collaudatissimo telaio GRIN, monta il potente e affidabile Briggs & Stratton Serie 6.75 da 163 CC con dispositivo **READY START** che ne facilita l'avviamento.

Nonostante sia **il tagliaerba più piccolo e leggero della gamma a benzina**, sono **garantiti i vantaggi strutturali di tutti rasaerba GRIN** che permettono il raggiungimento di **livelli elevati di solidità ed efficienza di taglio**: calotta spessa 3 mm, telaio di rinforzo in tubolare, ruote in acciaio con doppio cuscinetto a sfera, leva regolazione altezza centralizzata, regolatori del manico rapidi antivibranti, manico da 25 mm, lama GRIN brevettata, ecc...

**Ideale per chi cerca un taglio di qualità in un giardino piccolo o con passaggi stretti che ostacolano il taglio.**

La lama da 37 cm viene **consigliata per prati fino ai 400 metri quadri circa**. La **struttura** di questa macchina è **molto solida** e quindi **duratura**, nel caso di prati particolarmente sassosi o sconnessi è possibile montare come optional il **CONO SALVAMOTORE**.



# GRIN HM46



SCOPRI DI PIÙ



**TAGLI  
NON RACCOGLI  
NON VAI IN DISCARICA**

**TESTDRIVE** GRIN



GRIN HM46 è una delle macchine più vendute della gamma GRIN con motore a scoppio.

Costruita sul collaudatissimo telaio GRIN, monta il potente e affidabile Briggs & Stratton serie 675 da 163 CC con dispositivo READY START che ne facilita l'avviamento.

La caratteristica che stupisce di questo tagliaerba è la maneggevolezza: il suo telaio compatto, le ruote su cuscinetti a sfera, il peso contenuto di 27 kg e il pratico disegno della struttura ne fanno una macchina ideale per districarsi tra alberi, aiuole, vialetti e tutti gli altri ostacoli che ci sono nel giardino. Nonostante ciò, i suoi 46cm di taglio permettono pratiche e veloci manutenzioni fino agli 800 mq. La mancanza della trazione non viene percepita sui prati piani: i tagliaerba GRIN non hanno cesto di raccolta quindi il peso della macchina è ridotto e soprattutto non aumenta con il riempirsi del cesto. Spingere GRIN HM46 è semplice e comodo per tutti e nelle "manovre" non ho nemmeno l'attrito della trazione che potrebbe infastidire.

La struttura di questa macchina è molto solida e quindi duratura, nel caso di prati particolarmente sassosi o sconnessi è possibile montare come optional il CONO SALVAMOTORE.



# GRIN HM46 INSTART

AVVIAMENTO ELETTRICO



SCOPRI DI PIÙ



TAGLI  
NON RACCOGLI  
NON VAI IN DISCARICA

TESTDRIVE GRIN



La serie **INSTART** del modello HM46 è caratterizzata dall'avviamento elettrico.

Costruita sul collaudatissimo telaio GRIN mantiene le caratteristiche della HM46, ma monta il potente e affidabile Briggs & Stratton serie 675 da 163 cc **INSTART**.

Questo innovativo motore ha una batteria agli ioni di Litio integrata nel motore che permette di avviare la macchina senza tirare la fune ma semplicemente premendo un pulsante. La batteria consente fino a 200 avviamenti con il pulsante con una carica completa.

La ricarica completa della batteria integrata di avviamento si effettua in circa 4 ore, mentre con soli 10 minuti di carica si possono effettuare oltre 10 avviamenti.

**INSTART** è una vera e propria rivoluzione nel campo dei motori per tagliaerba.





# GRIN HM46A



SCOPRI DI PIÙ



**TAGLI  
NON RACCOGLI  
NON VAI IN DISCARICA**

**TESTDRIVE GRIN**



GRIN HM46A è la macchina più venduta della gamma GRIN con motore a scoppio e trazione automatica.

Costruita sul collaudatissimo telaio GRIN, monta il potente e affidabile Briggs & Stratton serie 675 da 163 cc con dispositivo READY START che ne facilita l'avviamento.

Il gruppo trazione, in scatolato di alluminio stagno a bagno d'olio, è affidabile e potente. L'innovativa concezione della trazione, sostenuta dagli "assali sospesi GRIN" permette di aumentare la resistenza agli urti e preserva il meccanismo nel tempo.

Il taglio da 46cm di cui è dotata permette di falciare velocemente fino a 1.200 mq di prato, mantenendo comunque un'estrema maneggevolezza nei tratti di giardino più stretti, nelle zone in pendenza e nel trasporto.

La struttura di questa macchina è molto solida e quindi duratura, nel caso di prati particolarmente sassosi o sconnessi è possibile montare come optional il CONO SALVAMOTORE.



# GRIN HM46A INSTART

AVVIAMENTO ELETTRICO



SCOPRI DI PIÙ



TAGLI  
NON RACCOGLI  
NON VAI IN DISCARICA

TESTDRIVE GRIN



La serie **INSTART** del modello HM46A è caratterizzata dall'avviamento elettrico.

Costruita sul collaudatissimo telaio GRIN mantiene le caratteristiche della HM46A, ma monta il potente e affidabile Briggs & Stratton serie 675 da 163 cc **INSTART**.

Questo innovativo motore ha una batteria agli ioni di Litio integrata nel motore che permette di avviare la macchina senza tirare la fune ma, semplicemente premendo un pulsante. La batteria consente fino a 200 avviamenti con il pulsante con una carica completa.

La ricarica completa della batteria di avviamento si effettua in circa 4 ore, mentre con soli 10 minuti di carica si possono effettuare oltre 10 avviamenti.

**INSTART** è una vera e propria rivoluzione nel campo dei motori per tagliaerba.



# GRIN HM53A



SCOPRI DI PIÙ



**TAGU  
NON RACCOGLI  
NON VAI IN DISCARICA**

**TESTDRIVE GRIN**



**GRIN HM53A** è una macchina con motore a scoppio e trazione automatica dedicata a grandi spazi.

Costruita sul collaudatissimo telaio GRIN, monta il potente e affidabile Briggs & Stratton serie 6.75 da 163 cc cv con dispositivo **READY START** che ne facilita l'avviamento.

Il gruppo trazione, in scatolato di alluminio stagno a bagno d'olio, è affidabile e potente. L'innovativa concezione della trazione, sostenuta dagli "assali sospesi GRIN" permette di aumentare la resistenza agli urti e preserva il meccanismo nel tempo.

Il taglio da 53 cm è consigliato per chi deve falciare prati di dimensioni superiori ai 1.200 mq.

Rispetto al modello più piccolo, quello con lama 46 cm, si trova più a suo agio negli spazi aperti, dove il taglio di dimensioni maggiori permette di risparmiare tempo nella manutenzione.

La struttura di questa macchina è molto solida e quindi duratura, nel caso di prati particolarmente sassosi o sconnessi è possibile montare come optional il **CONO SALVAMOTORE**.



# GRIN HM53A INSTART

AVVIAMENTO ELETTRICO



SCOPRI DI PIÙ



TAGLI  
NON RACCOGLI  
NON VAI IN DISCARICA

TESTDRIVE GRIN



La serie **INSTART** del modello HM53A è caratterizzata dall'avviamento elettrico.

Costruita sul collaudatissimo telaio GRIN mantiene le caratteristiche della HM53A, ma monta il potente e affidabile Briggs & Stratton serie 675 da 163 cc **INSTART**.

Questo innovativo motore ha una batteria agli ioni di Litio integrata che permette di avviare la macchina senza tirare la fune ma, semplicemente premendo un pulsante. La batteria consente fino a 200 avviamenti con il pulsante con una carica completa.

La ricarica completa della batteria di avviamento si effettua in circa 4 ore, mentre con soli 10 minuti di carica si possono effettuare oltre 10 avviamenti.

**INSTART** è una vera e propria rivoluzione nel campo dei motori per tagliaerba.







## Linea BM

ELETTRICO A BATTERIA 82V

HobbyPRO

Professional



La linea a batteria 82V GRIN è composta da 3 tagliaerba, due a spinta e uno trazionato, tutti basati sul sistema di taglio brevettato TAGLI, NON RACCOGLI, NON VAI IN DISCARICA ed equipaggiati dal nuovissimo motore della Briggs & Stratton.

Questo innovativo motore elettrico brushless ha una potenza di 1,5 KW e viene alimentato da una batteria agli Ioni di Litio da ben 82V. Questa tecnologia permette prestazioni impensabili fino ad oggi: in termini di potenza e qualità di taglio, queste macchine non si discostano dai modelli con motore a scoppio.

Con la batteria da 5Ah si possono tagliare 800 mq con una sola carica (con il modello BM46-82V), mentre con la batteria da 2Ah si arriva fino a 400 mq con una sola carica (con il modello BM37-82V). La batteria è alloggiata in un vano interno del motore e si può estrarre per essere ricaricata aprendo un pratico sportello. In questo modo risulta protetta da colpi e urti, così come dagli agenti atmosferici.

L'abbinata di 2 batterie permette un taglio di diverse ore consecutive, aumentando notevolmente le possibilità di utilizzo.

# H I G H L I G H T S

01. AVVIAMENTO ELETTRICO



02. MOTORE A BATTERIA 82V



03. RIMESSAGGIO VERTICALE



**01. AVVIAMENTO ELETTRICO**

Accendi il motore con un comodo pulsante.

**02. MOTORE A BATTERIA 82V**

Potente come un motore a benzina, comodo come un motore elettrico.

**03. RIMESSAGGIO VERTICALE**

70% dello spazio risparmiato nel tuo garage.

# Linea BM 82V



## Pratico e ecologico... ma senza compromessi !

- **POTENZA GARANTITA**  
per un taglio senza compromessi rispetto a un motore a benzina.
- **AUTONOMIA OTTIMIZZATA**  
della batteria grazie al controllo automatico dei consumi con il sistema **ECO MODE** e **POWER MODE**.
- **NESSUNA MANUTENZIONE**  
necessaria per il motore Briggs & Stratton 82V.
- **BASSO IMPATTO AMBIENTALE**  
per un taglio ecologico e un motore silenzioso.

# 82V<sup>MAX</sup> LITHIUM-ION



## • GUIDA ALLA SCELTA DEL TUO GRIN A BATTERIA

Modello	Lama	Trazione	Batteria in dotazione	Durata batteria MQ	Carica-batteria in dotazione	Tempo di ricarica	Cicli vita batteria	Giardino consigliato per utilizzo
BM37-82V	37	NO	2AH	400 MQ	4AH (carica 4 ampere ogni ora)	30 min	500\1.000 (1 anno =15-20 cicli ad uso privato)	0-400 MQ
BM46-82V	46	NO	5AH	800 MQ	4AH (carica 4 ampere ogni ora)	75 min	500\1.000 (1 anno =15-20 cicli ad uso privato)	400-800 MQ
BM46A-82V	46	SI PRO a due velocità	5AH	600 MQ	4AH (carica 4 ampere ogni ora)	75 min	500\1.000 (1 anno =15-20 cicli ad uso privato)	400-1.200 MQ giardini in pendenza 800-1.200 MQ con seconda batteria 0-1.200 MQ Uso professionale

# GRIN BM37-82V

400 MQ CON UNA SOLA CARICA



SCOPRI DI PIÙ



**TAGLI  
NON RACCOGLI  
NON VAI IN DISCARICA**

**TESTDRIVE GRIN**



GRIN BM37-82V è una macchina equipaggiata dal motore elettrico Briggs & Stratton alimentato da una batteria agli Ioni di Litio da 82V.

La batteria da 2Ah e 82V permette di tagliare fino a 400 mq di prato, in condizioni normali, con una sola carica.

Costruita sul collaudatissimo telaio GRIN monta un motore elettrico, da 1,5 KW, che permette di avere prestazioni incredibili in erba alta e condizioni difficili, assimilabili a quelle di una macchina con motore a scoppio.

L'elettronica permette una variazione del numero dei giri motore da 2.600 a 2.900 rpm, ottimizzando la durata della batteria grazie alla variazione automatica dello sforzo a seconda della condizione di taglio.

La struttura di questa macchina è la stessa di un tagliaerba GRIN con motore a scoppio.

Struttura e motore ne fanno una macchina apprezzata per i piccoli spazi o per le rifiniture dove è necessario abbinare le prestazioni di taglio all'esigenza di diminuire la rumorosità, gli agenti inquinanti e la manutenzione del motore.



# GRIN BM46-82V

800 MQ CON UNA SOLA CARICA



SCOPRI DI PIÙ



TAGLI  
NON RACCOGLI  
NON VAI IN DISCARICA

TESTDRIVE GRIN



GRIN BM46-82V è una macchina equipaggiata dal motore elettrico Briggs & Stratton alimentato da una batteria agli Ioni di Litio da 82V.

La batteria da 5 Ah e 82V permette di tagliare fino a 800 mq di prato, in condizioni normali, con una sola carica.

Costruita sul collaudatissimo telaio GRIN monta un motore elettrico, da 1,5KW, che permette di avere prestazioni incredibili in erba alta e condizioni difficili, assimilabili a quelle di una macchina con motore a scoppio.

L'elettronica permette una variazione del numero dei giri motore da 2.600 a 2.900 rpm, ottimizzando la durata della batteria grazie alla variazione automatica dello sforzo a seconda della condizione di taglio.

La struttura di questa macchina è la stessa di un tagliaerba GRIN con motore a scoppio e il CONO SALVAMOTORE è di serie.

Struttura e motore ne fanno una macchina apprezzata dai giardinieri professionisti quando devono abbinare le prestazioni di taglio all'esigenza di diminuire la rumorosità, gli agenti inquinanti e la manutenzione del motore.





# GRIN BM46A-82V

600 MQ CON UNA SOLA CARICA



SCOPRI DI PIÙ



TAGLI  
NON RACCOGLI  
NON VAI IN DISCARICA

TESTDRIVE GRIN



GRIN BM46A-82V è una macchina con trazione automatica equipaggiata dal motore elettrico Briggs & Stratton alimentato da una batteria agli ioni di Litio da 82V.

La batteria da 5Ah e 82V permette di tagliare fino a 600 mq di prato, in condizioni normali, con una sola carica. Si arriva a 1.200 mq con una batteria supplementare da 5Ah. Il gruppo trazione professionale a 2 VELOCITÀ, in scatoletto di alluminio stagno a bagno d'olio, è affidabile e potente e permette di regolare la velocità a seconda delle condizioni del prato.

L'innovativa concezione della trazione, sostenuta dagli "assali sospesi GRIN" permette di aumentare la resistenza agli urti e riserva il meccanismo nel tempo. Costruita sul collaudatissimo telaio GRIN, con il CONO SALVAMOTORE di serie, monta un motore elettrico da 1,5 kW, che permette di avere prestazioni incredibili in erba alta e condizioni difficili, assimilabili a quelle di una macchina con motore a scoppio. L'elettronica permette una variazione del numero di giri motore da 2.600 a 2900 rpm, ottimizzando la durata della batteria grazie alla variazione automatica dello sforzo a seconda della condizione di taglio.

Struttura e motore ne fanno una macchina apprezzata dai giardinieri professionisti.





# Linea PM

## Briggs & Stratton

BENZINA

Professional



La linea GRIN PM BRIGGS & STRATTON è composta da 4 modelli di tagliaerba con sistema di taglio brevettato TAGLI, NON RACCOGLI, NON VAI IN DISCARICA pensati per un utilizzo professionale.

Tutte le macchine sono alimentate dal motore 8.50 professionale di Briggs & Stratton disponibile con avviamento a corda oppure con avviamento elettrico.

Consigliato per giardinieri, manutentori, cooperative di lavoro o privati con esigenze particolari.

Prodotti con lama 46 e 53 cm i rasaerba della serie PM sono dotati di trazioni professionali per adattarsi alle diverse condizioni di taglio. Le ruote con battistrada GRIP GRIN e diamante MAXI al posteriore sono performanti anche su terreni accidentati.

Il cono salvamotore che protegge dagli urti accidentali della lama è di serie e le leve confort abbinato al manico gommato rendono l'utilizzo prolungato più confortevole.

Rappresentano l'evoluzione della manutenzione professionale: contenimento dei costi e delle tempistiche di manutenzione, garantendo sempre standard qualitativi di taglio molto elevati!

# Professional HIGHLIGHTS



01. READY START



02. MOTORE PROFESSIONALE BRIGGS &amp; STRATTON



03. TRAZIONE PROFESSIONALE



04. CONO SALVAMOTORE



05. GRIP GRIN MAXI



06. LEVE CONFORT E MANICO ANTIVIBRANTE

## 01. READY START

Innesco dello starter automatico per un'accensione al primo colpo.

## 02. MOTORE PROFESSIONALE BRIGGS & STRATTON

Potenza e affidabilità, abbinata alla semplicità di utilizzo.

## 03. TRAZIONE PROFESSIONALE

Professionale a 2 velocità per adattarsi alle varie condizioni.

## 04. CONO SALVAMOTORE

Per **minimizzare gli urti** sui terreni sconnessi.

## 05. GRIP GRIN MAXI

Per **superare gli ostacoli** sui terreni sconnessi.

## 06. LEVE CONFORT E MANICO ANTIVIBRANTE

Per un **maggior confort** quando l'utilizzo è molto intenso.

# Linea PM | Briggs & Stratton

# GRIN PM46A



SCOPRI DI PIÙ



**TAGLI  
NON RACCOGLI  
NON VAI IN DISCARICA**



Costruita sul collaudatissimo telaio GRIN, monta il potente e affidabile Briggs & Stratton serie 850 da 190 cc con dispositivo READY START che ne facilita l'avviamento.

Il gruppo trazione professionale a 2 VELOCITA', in scatolato di alluminio stagno a bagno d'olio, è affidabile e potente e permette di regolare la velocità a seconda delle condizioni del prato. L'innovativa concezione della trazione, sostenuta dagli "assali sospesi GRIN" permette di aumentare la resistenza agli urti e preserva il meccanismo nel tempo

Ideale per una manutenzione professionale, è una macchina che da il meglio di sé nelle situazioni difficili.

I manutentori che la utilizzano sono stupiti della capacità di polverizzazione anche in erba alta e umida. E' possibile utilizzarla anche nelle manutenzioni con bassa frequenza di taglio. I 46 cm di taglio la rendono maneggevole per i piccoli spazi o le rifiniture.

La struttura rinforzata, i 3 mm di spessore della calotta e il CONO SALVAMOTORE di serie permettono anche all'operatore più distratto di tagliare prati rustici. La qualità del sistema di taglio GRIN abbinata alla componentistica della macchina permette ottimi risultati sui prati maggiormente curati.



# GRIN PM46A INSTART

AVVIAMENTO ELETTRICO



SCOPRI DI PIÙ



TAGLI  
NON RACCOGLI  
NON VAI IN DISCARICA

TESTDRIVE GRIN



La serie **INSTART** del modello PM46A è caratterizzata dall'avviamento elettrico.

Costruita sul collaudatissimo telaio GRIN mantiene le caratteristiche della PM46A e monta il potente e affidabile Briggs & Stratton serie 8.50 da 190 CC **INSTART**.

Questo innovativo motore ha una batteria estraibile agli ioni di Litio che permette di avviare la macchina senza tirare la fune ma, semplicemente premendo un pulsante.

La batteria consente più di 50 avviamenti con il pulsante con una carica completa.

La ricarica completa della batteria di avviamento si effettua in circa 60 minuti con un caricabatterie intelligente con funzioni di diagnostica, mentre con soli 10 minuti di carica si possono effettuare oltre 10 avviamenti.

**INSTART** è una vera e propria rivoluzione nel campo dei motori per tagliaerba.





# GRIN PM53A



SCOPRI DI PIÙ



**TAGLI  
NON RACCOGLI  
NON VAI IN DISCARICA**

**TESTDRIVE GRIN**



GRIN PM53A è costruita sul collaudatissimo telaio GRIN, monta il potente e affidabile Briggs & Stratton serie 850 da 190 CC con dispositivo READY START che ne facilita l'avviamento.

Il gruppo trazione professionale a 2 VELOCITA', in scatolato di alluminio stagno a bagno d'olio, è affidabile e potente e permette di regolare la velocità a seconda delle condizioni del prato. L'innovativa concezione della trazione, sostenuta dagli "assali sospesi GRIN" permette di aumentare la resistenza agli urti e preserva il meccanismo nel tempo.

Ideale per una manutenzione professionale, è una macchina che da il meglio di sé nelle situazioni difficili.

I manutentori che la utilizzano sono stupiti della capacità di polverizzazione anche in erba alta e umida.

E' possibile utilizzarla anche nelle manutenzioni con bassa frequenza di taglio.

I 53 cm di taglio la rendono adatta alle grandi estensioni, garantendone allo stesso tempo la praticità anche nei piccoli spazi.



# GRIN PM53A INSTART

AVVIAMENTO ELETTRICO



SCOPRI DI PIÙ



TAGLI  
NON RACCOGLI  
NON VAI IN DISCARICA

TESTDRIVE GRIN



La serie **INSTART** del modello PM53A è caratterizzata dall'avviamento elettrico.

Costruita sul collaudatissimo telaio GRIN mantiene le caratteristiche della PM53A e monta il potente e affidabile Briggs & Stratton serie 8.50 da 190 CC **INSTART**.

Questo innovativo motore ha una batteria estraibile agli ioni di Litio che permette di avviare la macchina senza tirare la fune ma, semplicemente premendo un pulsante. La batteria consente più di 50 avviamenti con il pulsante con una carica completa.

La ricarica completa della batteria di avviamento si effettua in circa 60 minuti con un caricabatterie intelligente con funzioni di diagnostica, mentre con soli 10 minuti di carica si possono effettuare oltre 10 avviamenti.

**INSTART** è una vera e propria rivoluzione nel campo dei motori per tagliaerba.





# Linea PM

## Kawasaki

BENZINA

Professional



La linea GRIN PM KAWASAKI è composta da 2 modelli di tagliaerba con sistema di taglio brevettato TAGLI, NON RACCOGLI, NON VAI IN DISCARICA pensati per un utilizzo professionale. Tutte le macchine sono alimentate dal motore FJ180V KAI professionale di Kawasaki dotato di lubrificazione forzata per taglio in forte pendenza.

Consigliato per giardinieri, manutentori, cooperative di lavoro o privati con esigenze particolari.

Prodotti con lama 53 cm i rasaerba della serie PM sono dotati di trazioni professionali per adattarsi alle diverse condizioni di taglio. Le ruote con battistrada GRIP GRIN e diametro MAXI al posteriore sono performanti anche su terreni accidentati.

Il cono salvamotore che protegge dagli urti accidentali della lama è di serie e le leve confort abbinate al manico gommato rendono l'utilizzo prolungato più confortevole.

Rappresentano l'evoluzione della manutenzione professionale: contenimento dei costi e delle tempistiche di manutenzione, garantendo sempre standard qualitativi di taglio molto elevati!

# Professional HIGHLIGHTS



**01. MOTORE PROFESSIONAL KAWASAKI**

Studiato per i professionisti più esigenti.

**02. LUBRIFICAZIONE FORZATA PER TAGLIO IN PENDENZA**

Per garantire il funzionamento anche sopra i 20°.

**03. TRAZIONE PROFESSIONALE**

Professionale a 2 velocità per adattarsi alle varie condizioni.

**04. CONO SALVAMOTORE**

Per minimizzare gli urti sui terreni sconnessi.

**05. GRIP GRIN MAXI**

Per superare gli ostacoli sui terreni sconnessi.

**06. LEVE CONFORT E MANICO ANTIVIBRANTE**

Per un maggior confort quando l'utilizzo è molto intenso.

## Linea PM | Kawasaki

# GRIN PM53A KW

MOTORE PER PENDENZE > 20°



SCOPRI DI PIÙ



TAGLI  
NON RACCOGLI  
NON VAI IN DISCARICA

TESTDRIVE GRIN



GRIN PM53A KW è costruita sul collaudatissimo telaio GRIN, monta l'apprezzatissimo motore professionale Kawasaki FJ180V KAI da 179 cc dotato di un sistema di lubrificazione forzata, che permette il taglio anche su pendenze importanti, senza problemi di pescaggio dell'olio.

Il gruppo trazione professionale a 2 VELOCITA', in scatolato di alluminio stagno a bagno d'olio, è affidabile e potente e permette di regolare la velocità a seconda delle condizioni del prato.

L'innovativa concezione della trazione, sostenuta dagli "assali sospesi GRIN" permette di aumentare la resistenza agli urti e preserva il meccanismo nel tempo.

Ideale per una manutenzione professionale, è una macchina che da il meglio di sé nelle situazioni difficili.

I manutentori che la utilizzano sono stupiti della capacità di polverizzazione anche in erba alta e umida.

E' possibile utilizzarla anche nelle manutenzioni con bassa frequenza di taglio.

I 53 cm di taglio la rendono adatta alle grandi estensioni, garantendone allo stesso tempo la praticità anche nei piccoli spazi.





# GRIN SPM53A KW

MOTORE PER PENDENZE > 20°



SCOPRI DI PIÙ



TAGLI  
NON RACCOGLI  
NON VAI IN DISCARICA

TESTDRIVE GRIN



GRIN SPM53A KW è una macchina a 3 ruote, con motore decentrato, ideale per la manutenzione in erba molto alta e in situazioni di forte pendenza. La struttura si basa sull'innovativo telaio a ponte GRIN HD, il quale permette di montare il motore Kawasaki professionale decentrato.

La ruota pivotante anteriore bloccabile, le ruote posteriori GRIP GRIN MAXI e l'ottimale bilanciamento dei pesi rendono questa macchina molto agile e facile da manovrare nei piccoli spazi, sui terreni sconnessi o in pendenza.

L'assetto a 3 ruote permette un taglio efficace anche in prossimità di alberi o altri ostacoli.

Il motore professionale Kawasaki è dotato di un sistema di lubrificazione forzata, che permette il taglio anche su pendenze importanti, senza problemi di pescaggio dell'olio.

Pensata per un utilizzo professionale in erba alta, si adatta perfettamente ai prati complessi, in cui si alternano varie situazioni di taglio, che possono andare dal prato rustico, tagliato saltuariamente, alle aree mantenute con più regolarità.



# Scheda riassuntiva caratteristiche tecniche



MODELLO	CONSIGLIATO PER			LARGHEZZA DI TAGLIO	PESO	(lung. x largh. x alt.)	(lung. x largh. x alt.)	MOTORIZZAZIONE			
	MQ	PENDENZA	UTILIZZATORE			DIMENSIONI RIPIEGATO	DIMENSIONI IN FUNZIONE	PROPULSIONE	MOTORE	AVVIAMENTO	RIMESSAGGIO IN VERTICALE
EM37	0-400	0-10°	HobbyPRO	37 cm	20 kg	820x420 x370	1150x420 x1030	elettrico con cavo	elettrico 220 Volt POTENZA 1.600 Watt	elettrico a pulsante	si
HM37	0-400	0-10°	HobbyPRO	37 cm	25 kg	800x420 x420	1250x420 x1000	benzina	Briggs & Stratton 6.75 Ready Start 4 tempi - 163 CC MOW N'STOW	a corda	si
HM46	400-800	0-10°	HobbyPRO	46 cm	27 kg	800x520 x420	1250x520 x1000	benzina	Briggs & Stratton 6.75 Ready Start 4 tempi - 163 CC MOW N'STOW	a corda	si
HM46 IS	400-800	0-10°	HobbyPRO	46 cm	28 kg	800x520 x420	1250x520 x1000	benzina	Briggs & Stratton 6.75 - INSTART batteria integrata 4 tempi - 163 CC. MOW N'STOW	elettrico a pulsante	si
HM46A	800-1.200	0-20°	HobbyPRO	46 cm	32 kg	800x520 x420	1250x520 x1000	benzina	Briggs & Stratton 6.75 Ready Start 4 tempi - 163 CC MOW N'STOW	a corda	si
HM46A IS	800-1.200	0-20°	HobbyPRO	46 cm	33 kg	800x520 x420	1250x520 x1000	benzina	Briggs & Stratton 6.75 - INSTART batteria integrata 4 tempi - 163 CC. MOW N'STOW	elettrico a pulsante	si
HM53A	800-1.200	0-20°	HobbyPRO	53 cm	34 kg	900x600 x450	1350x600 x1000	benzina	Briggs & Stratton 6.75 Ready Start 4 tempi - 163 CC MOW N'STOW	a corda	si
HM53A IS	800-1.200	0-20°	HobbyPRO	53 cm	35 kg	900x600 x450	1350x600 x1000	benzina	Briggs & Stratton 6.75 - INSTART batteria integrata 4 tempi - 163 CC. MOW N'STOW	elettrico a pulsante	si
BM37-82V	0-400	0-10°	HobbyPRO	37 cm	23 kg batteria esclusa	800x420 x420	1250x420 x1000	batteria	Briggs & Stratton 82V - Lithium ION	elettrico a pulsante	si
BM46-82V	400-800	0-10°	HobbyPRO	46 cm	25 kg batteria esclusa	800x520 x420	1250x520 x1000	batteria	Briggs & Stratton 82V - Lithium ION	elettrico a pulsante	si
BM46A-82V	800-1.200	0-30°	Professional	46 cm	33 kg batteria esclusa	800x520 x420	1250x520 x1000	batteria	Briggs & Stratton 82V - Lithium ION	elettrico a pulsante	si
PM46A	800-1.200	0-20°	Professional	46 cm	37 kg	800x520 x420	1250x520 x1000	benzina	Briggs & Stratton 8.50 professional OHV Ready Start 4 tempi - 190 CC	a corda	no
PM46A IS	800-1.200	0-20°	Professional	46 cm	38 kg	800x520 x420	1250x520 x1000	benzina	Briggs & Stratton 8.50 professional OHV INSTART batteria estraibile 4 tempi - 190 CC	elettrico a pulsante	no
PM53A	1.200-3.000	0-20°	Professional	53 cm	39 kg	900x600 x450	1350x600 x1000	benzina	Briggs & Stratton 8.50 professional OHV Ready Start 4 tempi - 190 CC	a corda	no
PM53A IS	1.200-3.000	0-20°	Professional	53 cm	40 kg	900x600 x450	1350x600 x1000	benzina	Briggs & Stratton 8.50 professional OHV INSTART batteria estraibile 4 tempi - 190 CC	elettrico a pulsante	no
PM53A KW	1.200-3.000	0-30°	Professional	53 cm	47 kg	900x600 x450	1350x600 x1000	benzina	Kawasaki Fj180V KAI - 4 tempi - 179 CC Con lubrificazione forzata per taglio in pendenza	a corda	no
SPM53A KW	1.200-3.000	0-30°	Professional	53 cm	59 kg	1050x600 x550	1450x600 x550	benzina	Kawasaki Fj180V KAI - 4 tempi - 179 CC Con lubrificazione forzata per taglio in pendenza	a corda	no



ALTEZZA DI TAGLIO			RUOTE					MANICO		CONO SALVAMOTORE
REGOLAZIONI	POSIZIONI TAGLIO	ALTEZZA IN MM	MATERIALE	SCORRIMENTO	BATTISTRADA	DIAMETRO ANTERIORE	DIAMETRO POSTERIORE	RIPIEGABILE	REGOLATORE RAPIDO	
centralizzata	4	30-60 mm	acciaio	doppio cuscinetto a sfera	tassellato	115	115	si	si	no
centralizzata	4	35-70 mm	acciaio	doppio cuscinetto a sfera	Grip Grin	181	181	si	antivibrante	optional
centralizzata	4	35-70 mm	acciaio	doppio cuscinetto a sfera	Grip Grin	181	181	si	antivibrante	optional
centralizzata	4	35-70 mm	acciaio	doppio cuscinetto a sfera	Grip Grin	181	181	si	antivibrante	optional
centralizzata	4	35-70 mm	acciaio	doppio cuscinetto a sfera	Grip Grin	181	235	si	antivibrante	optional
centralizzata	4	35-70 mm	acciaio	doppio cuscinetto a sfera	Grip Grin	181	235	si	antivibrante	optional
centralizzata	4	35-70 mm	acciaio	doppio cuscinetto a sfera	Grip Grin	181	235	si	antivibrante	optional
centralizzata	4	35-70 mm	acciaio	doppio cuscinetto a sfera	Grip Grin	181	235	si	antivibrante	optional
centralizzata	4	35-70 mm	acciaio	doppio cuscinetto a sfera	Grip Grin	181	181	si	antivibrante	optional
centralizzata	4	35-70 mm	acciaio	doppio cuscinetto a sfera	Grip Grin	181	181	si	antivibrante	si
centralizzata	4	35-70 mm	acciaio	doppio cuscinetto a sfera	Grip Grin	181	281	si	antivibrante	si
centralizzata	4	35-70 mm	acciaio	doppio cuscinetto a sfera	Grip Grin	181	281	si	antivibrante	si
centralizzata	4	35-70 mm	acciaio	doppio cuscinetto a sfera	Grip Grin	181	281	si	antivibrante	si
centralizzata	4	35-70 mm	acciaio	doppio cuscinetto a sfera	Grip Grin	181	281	si	antivibrante	si
centralizzata	4	35-70 mm	acciaio	doppio cuscinetto a sfera	Grip Grin	181	281	si	antivibrante	si
ruota anteriore	3	55-96 mm	acciaio	doppio cuscinetto a sfera	Grip Grin	181	281	si	antivibrante	si

## 6. LA GAMMA GRIN



# RM 120

TRATTORINO TAGLIAERBA

Professional

**GRIN**<sup>®</sup>  
CAMBIA LA TUA PROSPETTIVA

**GRIN RM 120 è un trattorino rasaerba che nasce con un piatto di taglio brevettato, unico e innovativo:**

- **Tre calotte GRIN** separate per ottimizzare il taglio brevettato.
- **Fondo chiuso**, che preserva e protegge l'apparato di taglio.
- **Cinghie protette dallo sporco**, ma facilmente accessibili per la manutenzione.
- **Isolamento acustico**, che abbassa notevolmente i valori di rumorosità.

Con questo piatto di taglio rimangono inalterate **la qualità di polverizzazione, le performance in erba difficile e la resa sui terreni sconnessi garantite dal taglio senza raccolta GRIN.**

**RM 120 è un trattorino professionale che abbina la comodità dello zero turn con la facilità della guida Joystick.**

L'assetto su 3 ruote, con le pivottanti anteriori, permette alla macchina di lavorare in massima sicurezza e di riuscire a tagliare con comodità in prossimità degli ostacoli.

Dotato di un **piatto da 120 cm e motore a benzina da 20 cv**, **RM120** ha di serie:

- **PULSANTE ALZATA RAPIDA**    • **REGOLATORE VELOCITÀ**
- **DISPLAY MULTIFUNZIONE**    • **GESTIONE ELETTRONICA ALTEZZA DI TAGLIO**

# Professional HIGHLIGHTS

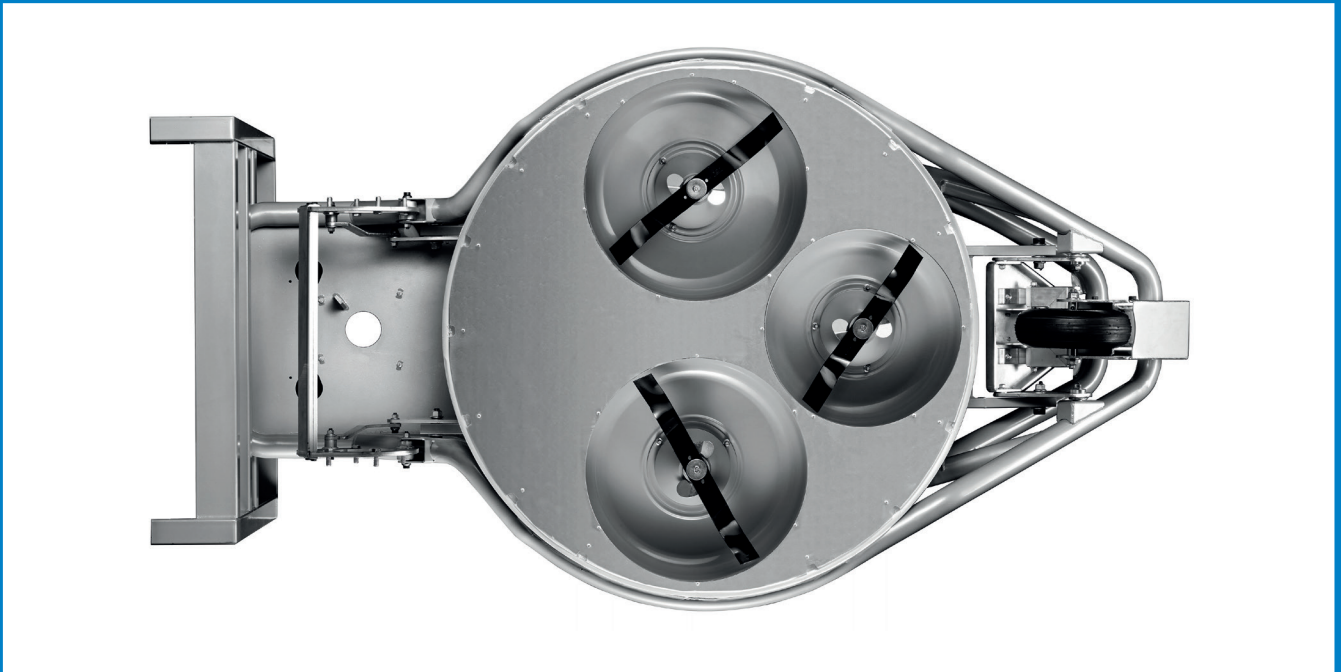

**PIATTO DI TAGLIO GRIN: UNICO E INNOVATIVO.**



**LA COMODITÀ DELLO ZERO TURN CON LA FACILITÀ DELLA GUIDA JOYSTICK.**

# RM 120

6. LA GAMMA GRIN



**IL PIATTO DI TAGLIO BREVETTATO GRIN GARANTISCE LA QUALITÀ DI POLVERIZZAZIONE ANCHE IN ERBA DIFFICILE.**



SCOPRI DI PIÙ



CARATTERISTICHE TECNICHE		RM 1 2 0	
<b>MOTORE</b>			
Modello	B&S Series8 Commercial Series 44T8		
Alimentazione	Benzina		
Potenza / Cilindrata	20CV / 724cc		
Nr. Cilindri	2		
Equipaggiamento	Lubrificazione a pressione forzata/ Filtro aria a ciclone / Filtro Carburante		
Capacità serbatoio carburante	35 L		
<b>IMPIANTO IDRAULICO</b>			
Pompe	N.1 pompa di alimentazione, N.2 pompe a pistoni assiali a cilindrata variabile N.1 pompa a ingranaggi		
Motori	N.2 motori orbitali 320cc		
Freni	N.2 Freni idraulici negativi		
Sblocco Freno	Accumulatore 0.35L sblocco emergenza freno		
Ruote motrici	2WD		
Velocità massima di avanzamento	12 Km/h		
Sistema di guida	Zero turn con joystick idraulico - Limitatore di velocità regolabile Pulsante alzata rapida		
Sollevamento	Idraulico centralizzato		
<b>SEDILE</b>			
Modello	Sedile Shuttle 99R / Braccioli regolabili		
<b>RUOTE</b>			
Ruote posteriori garden	Turf Smart 20 x 8.00 - 10		
Ruote posteriori artigliate	Super Lug 20 x 8.00 - 10		
Ruota anteriore	Straight Rib 11 x 4.00 - 5		
<b>IMPIANTO ELETTRICO</b>			
Batteria	12 V / 30 Ah (300 A)		
Strumentazione	Display multifunzione (Smart view): Contaore - Indicatore innesto lame - Indicatore altezza taglio Indicatori di livello a galleggiante olio e carburante		
Spie e allarmi	Pressione olio motore - Freno di stazionamento - Batteria - Presenza uomo		
<b>SISTEMA DI TAGLIO</b>			
Tipologia	Brevettato Grin "Tagli, Non raccogli, Non vai in discarica"		
Piatto di taglio	120cm / 3 Lame separate Piatto di taglio chiuso brevettato a ridotta rumorosità Impianto lavaggio calotte		
Regolazione altezza di taglio	Regolazione elettronica altezza da 5 a 15 cm		
<b>PESO E DIMENSIONI</b>			
Peso a vuoto	485 Kg		
Lunghezza / Larghezza / Altezza	238 x 135 x 132 cm		
<b>CONSIGLIATO PER</b>	<b>UTILIZZO PROFESSIONALE</b> per manutenzioni di grandi superfici		



# Linea BIOCH

BENZINA

HobbyPRO

Professional



La linea BIOCH è composta da 2 biotrituratori-cippatori per privati esigenti e professionisti che cercano dei prodotti di alta qualità, con un sistema di triturazione delle potature efficace in tutte le situazioni, senza rinunciare a una macchina compatta e comoda da movimentare.

Equipaggiati con motori professionali Briggs & Stratton molto potenti, sono dotati di un comodissimo sistema di avviamento elettrico che garantisce un'accensione immediata e senza fatica. Il sistema di avviamento a corda rimane in dotazione su questi motori in caso di necessità.

La qualità della triturazione è assicurata dal sistema di taglio GRIN e la struttura in acciaio garantisce l'affidabilità e la durabilità di questi prodotti. Alcune soluzioni tecniche innovative e uno studio sull'ergonomia e la distribuzione dei pesi permette a queste macchine di essere spostate nei giardini senza fatica, oppure trasportate comodamente in auto o in furgone.

Ogni componente è stato studiato per garantire la massima semplicità di utilizzo e la massima sicurezza dell'utilizzatore.

## H I G H L I G H T S

## 01. STRUTTURA IN ACCIAIO



## 02. DISCO DI TAGLIO GRIN



## 03. FACILE MOVIMENTAZIONE



### 01. STRUTTURA IN ACCIAIO

La struttura in acciaio di alta qualità garantisce durata nel tempo, performance professionali e sicurezza nell'utilizzo.

Sia la tramoggia che l'apparato di scarico del cippato permettono di lavorare velocemente il materiale riducendo al minimo la possibilità di blocco macchina.

### 02. DISCO DI TAGLIO GRIN

Il disco di taglio GRIN, a lame e martelli, è in acciaio e garantisce la triturazione fine anche delle potature più difficili, come quelle umide o fibrose.

Il perfetto accoppiamento di lame e controlame è il cuore dell'elemento di taglio, i martelli in acciaio aiutano a lavorare il materiale per poi espellerlo rapidamente.

### 03. FACILE MOVIMENTAZIONE

Le macchine della linea BIOCH sono pensate per essere spostate velocemente e agevolmente. Il perfetto bilanciamento dei pesi, il baricentro abbassato, le ruote su cuscinetti a sfera con diametro maggiorato e le pratiche maniglie permettono di muovere le macchine con poco sforzo anche sui terreni accidentati.

# Linea BIOCH

# GRIN BIOCH50

AVVIAMENTO ELETTRICO



GRIN BIOCH50 è un biotrituratore e cippatore pensato per i privati esigenti che vogliono tritare le potature dalla siepe, del frutteto e dell'orto fino a diametri di 50-55 mm.

Costruito con una struttura in acciaio molto robusta, monta il potente e affidabile Briggs & Stratton serie XR PROFESSIONAL da 208 cc con sistema di avviamento elettrico.

Il sistema di triturazione GRIN a disco di 280 mm, con 2 lame e 8 martelli, permette di lavorare velocemente e finemente tutti i tipi di potatura per trasformarla in ottima pacciamatura per il vostro giardino. La struttura in acciaio garantisce durata e performance anche con un utilizzo intenso ed è studiata per essere molto maneggevole grazie alle grandi ruote GRIP GRIN antiforatura e alla pratica maniglia di trasporto. La tramoggia di carico è dotata di sistema di sgancio rapido per la pulizia dell'apparato di taglio e per un trasporto comodo anche nelle autovetture.

La tramoggia ampia e alta permette il carico di una buona quantità di materiale e la sicurezza dell'utilizzatore.



BENZINA

CONSIGLIATO PER DIAMETRO

50 mm

CONSIGLIATO PER TRITURARE

Potature di siepe, frutteto, orto.

## CARATTERISTICHE TECNICHE

SISTEMA DI TAGLIO	Sistema di taglio GRIN con <b>disco spessore 6 mm e diametro 280 mm, con 2 lame e 8 martelli</b>
LARGHEZZA DI TAGLIO	<b>100 mm in acciaio temprato</b> ad alta resistenza
RUOTE	<b>Grip Grin antiforatura</b> , in acciaio con doppio cuscinetto a sfera e <b>diametro MAXI</b>
CALOTTA E STRUTTURA	In acciaio verniciato a caldo
MOTORE	<b>Briggs &amp; Stratton XR PROFESSIONAL 4 tempi - 208 CC</b>
AVVIAMENTO	<b>Elettrico</b> (a corda in caso di necessità)
PESO	71 Kg
SCARICO	<b>Fisso</b> - in acciaio
TRAMOGGIA	<b>Sistema rapido di apertura</b> per pulizia e trasporto
TRASMISSIONE	<b>A cinghia trapezoidale</b>
PRODUZIONE ORARIA	<b>2/3 metri cubi all'ora</b> a seconda del materiale lavorato



# GRIN BIOCH70

AVVIAMENTO ELETTRICO



TESTDRIVE GRIN



GRIN BIOCH70 è un biotrituratore e cippatore pensato per giardinieri, agricoltori e privati esigenti che vogliono una macchina potente ma di dimensioni e peso contenuti per tritare patate fino a diametri di 70-75 mm, adatta anche legni fibrosi come ulivi e palme.

Costruito con una struttura in acciaio molto robusta, monta il potente e affidabile Briggs & Stratton serie XR 1450 da 306 cc con sistema di avviamento elettrico.

Il sistema di triturazione GRIN a disco di 340 mm, con 2 lame e 12 martelli, permette di lavorare velocemente e finemente tutti i tipi di potatura, anche quella più fibrosa, per trasformarla in ottima pacciamatura. La struttura in acciaio garantisce durata e performance anche con un utilizzo intenso ed è studiata per essere molto maneggevole grazie alle grandi ruote GRIP GRIN antifuoritura e alle pratiche maniglie di trasporto. La tramoggia ampia e alta permette il carico di molto materiale e la sicurezza dell'utilizzatore. Lo scarico, orientabile a 360 gradi con sistema di regolazione rapido, è molto ampio e permette di scaricare il materiale lavorato direttamente su un furgone o un carrello.



BENZINA

CONSIGLIATO PER DIAMETRO

70 mm

CONSIGLIATO PER TRITURARE

Potature legnose con molte foglie (anche ulivi e palme).

## CARATTERISTICHE TECNICHE

SISTEMA DI TAGLIO	Sistema di taglio GRIN con <b>disco spessore 10 mm e diametro 340 mm, con 2 lame e 12 martelli</b>
LARGHEZZA DI TAGLIO	<b>150 mm in acciaio temprato</b> ad alta resistenza
RUOTE	<b>Grip Grin antiforatura</b> , in acciaio con doppio cuscinetto a sfera e <b>diametro MAXI</b>
CALOTTA E STRUTTURA	In acciaio verniciato a caldo
MOTORE	<b>Briggs &amp; Stratton XR 1450</b> 4 tempi - <b>306 CC</b>
AVVIAMENTO	<b>Elettrico</b> (a corda in caso di necessità)
PESO	135 Kg
SCARICO	<b>Orientabile 360° con sistema rapido</b> - in acciaio
TRAMOGGIA	<b>Smontabile</b>
TRASMISSIONE	<b>A doppia cinghia trapezoidale</b>
PRODUZIONE ORARIA	<b>4/6 metri cubi all'ora</b> a seconda del materiale lavorato







**7.**

# **GRIN È SEMPRE AL TUO FIANCO**

L'azienda GRIN ·



# L'azienda GRIN

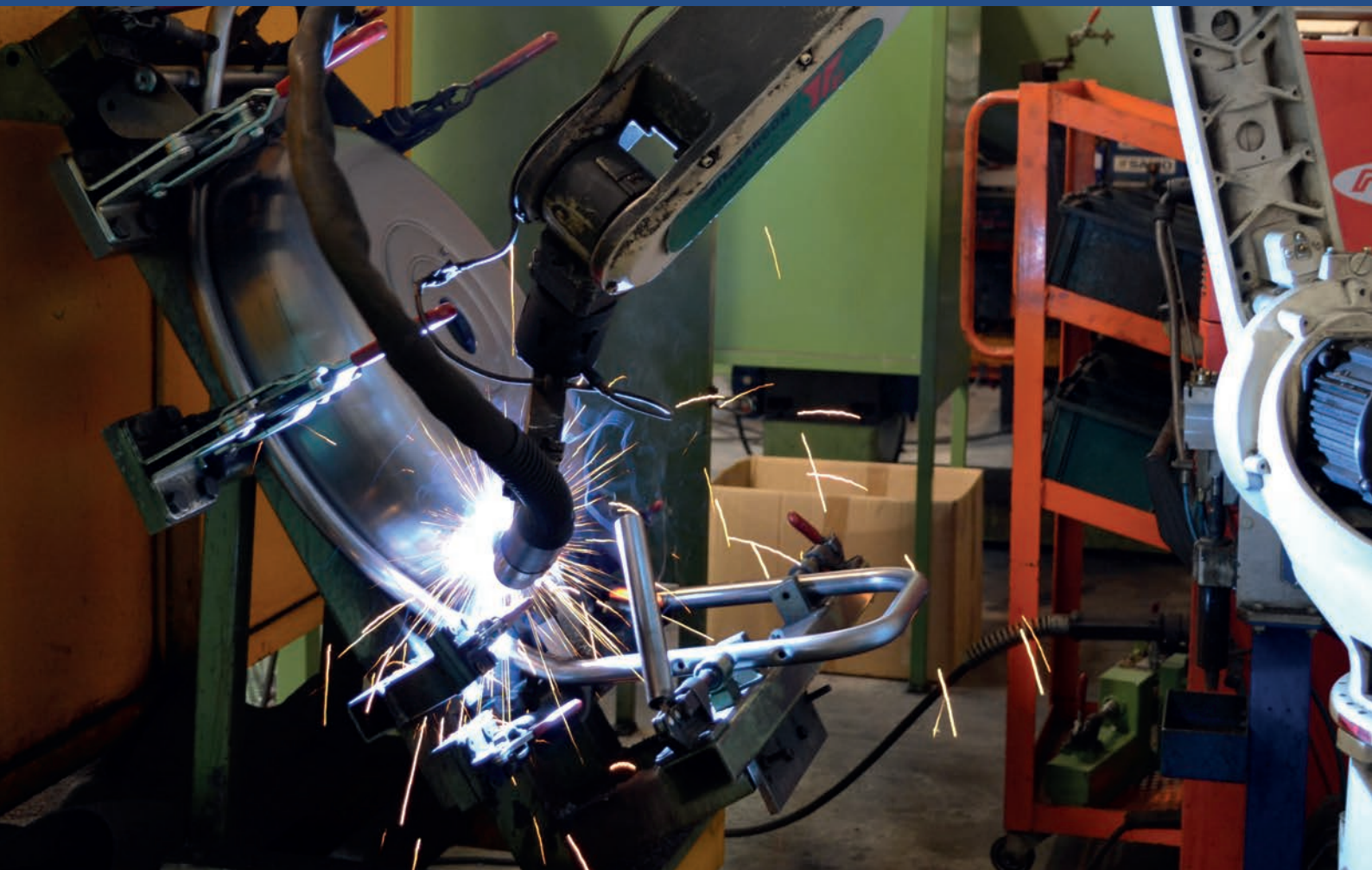

**GRIN srl nasce nel 2005** attorno al sistema di taglio brevettato: TAGLI, NON RACCOGLI, NON VAI, IN DISCARICA. Con sede a Sirtori in provincia di Lecco, zona dove la "meccanica" la fa da padrone, GRIN srl cresce grazie alla passione e alla competenza di chi nel settore lavora ormai da anni. Dedicò i suoi primi anni di vita allo sviluppo di una linea di macchine tagliaerba altamente innovative prodotte in Italia. Le due parole ricorrenti in azienda sono **innovazione e qualità**. Per questo decide di curare direttamente le macchine: **dallo sviluppo alla produzione e all'assemblaggio**.

Oltre il 95% dei componenti che vengono assemblati su una macchina **GRIN è MADE IN ITALY** e, una buona parte, prodotto internamente alla stessa azienda.

In questi anni il progetto GRIN è cresciuto e si è sviluppato nei principali mercati Europei di riferimento portando all'apertura di **GRIN FRANCE** con sede a **La Verpillière, vicino a Lione** e alla nascita delle **Country BELGIO e OLANDA** oltre alle collaborazioni con altri distributori internazionali.



#cambialatuaprospettiva

SEDI



**GRIN ITALIA**

📍 Via delle Industrie, 13  
23896 Sirtori (Lc) - Italia

☎️ (+39) 039.95.51.98

📱 @grinsrl

📷 mygrin\_ita



**GRIN FRANCIA**

📍 Z.I. Le Grand Planot 38290  
La Verpillière - France

☎️ +33 (0)4.13.68.09.16

📱 @grinfr

📷 mygrin\_fra

COUNTRY



**GRIN BELGIO**

☎️ +32 (0)473.13.45.05

📱 @grinbelgie

📷 mygrin\_bel



**GRIN OLANDA**

☎️ +31 (0)6.21.64.39.99

📱 @mygrinnl

📷 mygrin\_nld

✉️ [info@mygrin.it](mailto:info@mygrin.it)



**Più di 750 rivenditori specializzati e selezionati.**



**SCEGLI SU [WWW.MYGRIN.EU](http://WWW.MYGRIN.EU) IL TUO RIVENDITORE**

**#cambialatuaprospettiva**

GRIN TI CONSIGLIA :